

Gebruiksaanwijzing	(pag. 3)
Instruction manual	(page 13)
Gebrauchsanleitung	(Seite 23)
Manuel d'utilisation	(page 34)
Instruktionsbok	(sida 45)
Brugsanvisning	(side 55)
Návod k obsluze	(stránky 65)
Návod na použitie	(strana 75)
Brošură cu instrucțiuni	(pagină 85)

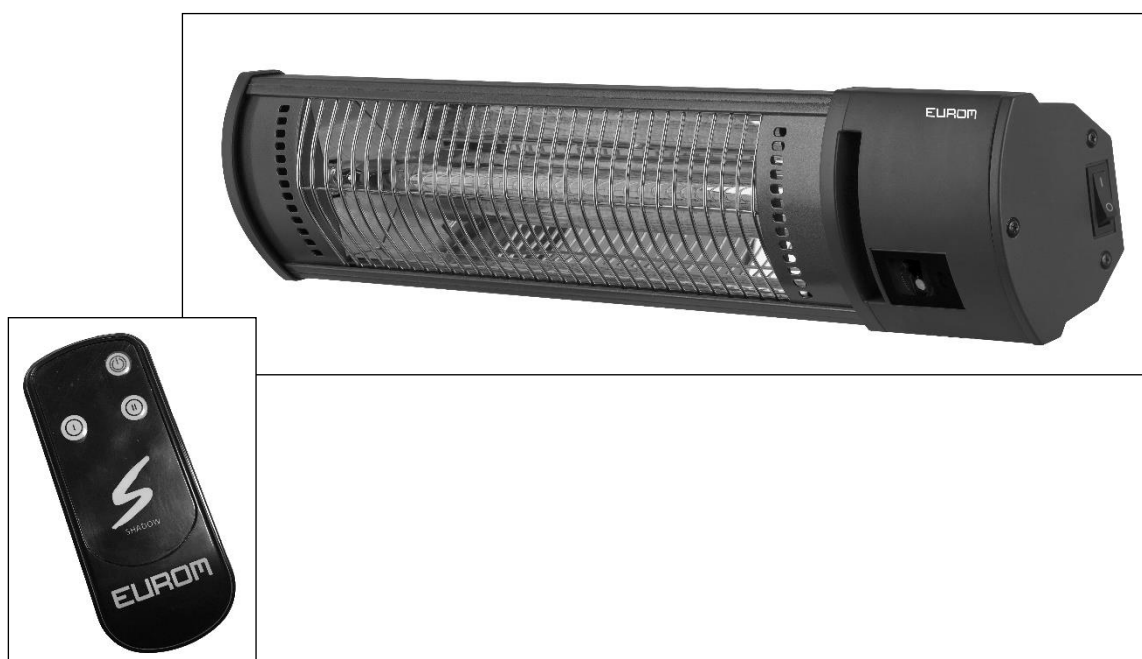

Golden 1500 / 2000 / 2500 Shadow

Art.nr. 334425 / 334432 / 334449
 Art.nr. 334456 / 334463 / xxxxxx (Swiss plug)

EUROM[®]
 POWERFUL PRODUCTS



24-06-2019

Dank

Hartelijk dank dat u voor een Eurom apparaat hebt gekozen. U hebt daarmee een goede keus gemaakt! Wij hopen dat hij tot uw volle tevredenheid zal functioneren. Om het beste uit uw apparaat te halen is het belangrijk dat u deze gebruiksaanwijzing vóór gebruik aandachtig en in zijn geheel doorleest en ook begrijpt. Schenk daarbij speciaal aandacht aan de veiligheidsvoorschriften; die worden vermeld ter bescherming van u en uw omgeving!

Bewaar de gebruiksaanwijzing vervolgens om het in de toekomst nog eens te kunnen raadplegen. Bewaar ook de verpakking: dat is de beste bescherming voor uw apparaat tijdens de opslag buiten het seizoen. En mocht u het apparaat ooit aan iemand anders overdragen, lever er dan de gebruiksaanwijzing de verpakking bij.

Wij wensen u veel plezier met de Golden Shadow!

Eurom
Kokosstraat 20
8281 JC Genemuiden (NL)
info@eurom.nl
www.eurom.nl

Deze gebruiksaanwijzing is met de grootst zorg samengesteld. Niettemin behouden wij ons voor deze handleiding op elk moment te optimaliseren en technisch aan te passen. De gebruikte afbeeldingen kunnen afwijken.

Symboolverklaring

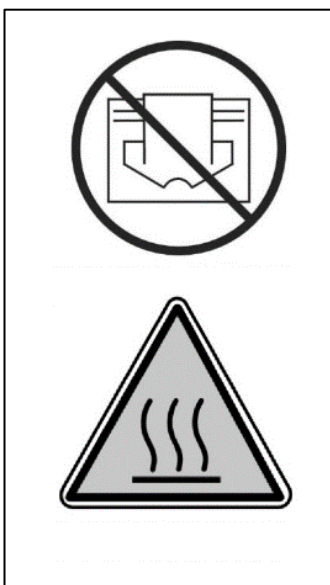

Uw apparaat niet afdekken!

Pas op: heet oppervlak!

Inleiding

Uw EUROM GOLDEN SHADOW infraroodstraler warmt in eerste instantie niet de lucht in de omgeving op, maar alle voorwerpen binnen haar bereik. Daardoor werkt uw infraroodstraler zeer effectief en is hij ook buitengewoon geschikt om in de openlucht te gebruiken.

De EUROM GOLDEN SHADOW heeft enkele serieuze voordelen:

- de geringe gloed. Werkt uw apparaat op half vermogen dan verspreidt hij nagenoeg geen licht. Ook op vol vermogen is de gloed slechts gering.
- de hoge graad van waterdichtheid (volledig stof- en spuitwater-dicht, IP65)
- de speciale 'GOLDEN Shadow tube' lamp: een superieure lamp met een levensverwachting van 5000 branduren. Vervanging zal dan ook onder normale omstandigheden niet nodig zijn.

Gebruik de infraroodstraler uitsluitend voor het doel, waarvoor hij is ontworpen: het verwarmen van (de voorwerpen in/op) een ruimte of terras. Hang er dus niet bijv. textiel overheen om te drogen, maar houdt rekening met de minimumafstanden tot het apparaat!

Technisch gegevens

Type	Golden 1500 Shadow	Golden 2000 Shadow	Golden 2500 Shadow
Voltage	220-240V~50Hz	220-240V~50Hz	220-240V~50Hz
Instellingen	750W - 1500W	1000W - 2000W	1250W - 2500W
Vermogen	18m ²	22m ²	25 m ²
IP-klasse	IP65	IP65	IP65
Afstandsbediening	+	+	+
Afmetingen	60 x 11 x 11 cm	72 x 12 x 12 cm	77 x 12 x 12 cm
Gewicht	2,5 kg	3,0 kg	3,3 kg

Belangrijke veiligheidswaarschuwingen

Bij het gebruik van elektrische apparatuur dienen altijd een aantal basale veiligheidsregels in acht te worden genomen om het risico van brand, een elektrische schok of lichamelijk letsel enz. te voorkomen. Lees daarom de veiligheidsvoorschriften, maar ook de instructies voor plaatsing en werking van het apparaat zorgvuldig door voordat u het apparaat in gebruik neemt. Installeer uw apparaat volledig voordat u het in gebruik neemt en volg ook de andere instructies zorgvuldig op.

1. Controleer voor gebruik of het voltage, aangegeven op het apparaat, overeenkomt met de spanning van het elektrische punt waarop u het wilt aansluiten. De stroomvoorziening moet voldoen aan de geldende wettelijke normen en nationale regelgeving.

Gebruik uitsluitend een onbeschadigd, geaard stopcontact dat beveiligd is met een 30 mA aardlekschakelaar.

2. Gebruik het apparaat uitsluitend voor het doel waarvoor het is ontworpen: het verwarmen van een terras of vergelijkbare ruimte. Het apparaat is niet geschikt om textiel op te drogen, niet geschikt voor commercieel gebruik en niet geschikt om gebouwen, kassen, stallen enz. te verwarmen.
3. De lampen in het apparaat zijn erg breekbaar. Behandel het apparaat dus met zorg en voorkom stoten, vallen enz.
4. Verlengsnoeren of verdeeldozen mogen alleen worden gebruikt als dat gebruik veilig is. Het aangegeven elektrische vermogen van verlengsnoer en/of verdeeldoos moet ruim voldoende zijn voor de aan te sluiten apparatuur en het voltage waarvoor verlengsnoer en/of verdeeldoos is bedoeld moet overeenkomen met dat wat de aan te sluiten apparatuur vraagt. Verlengsnoeren en verdeeldozen moeten voldoen aan de wettelijke regelgeving. Als u een haspel gebruikt, rol de kabel dan geheel af! Leid de kabel niet onder tapijt door, bedek hem niet met matten, lopertjes o.i.d. en houd de kabel buiten de looproute. Zorg ervoor dat er niet op getrapt wordt en er geen meubels op worden gezet. Leid de kabel niet om scherpe hoeken en wind hem na gebruik niet te strak op!
5. Plaats het apparaat niet direct onder of boven een stopcontact.
6. Houdt alle brandbare voorwerpen zoals meubels, gordijnen, papier enz. uit de buurt van het apparaat (minstens 1 meter!).
7. Ondanks het feit dat de GOLDEN SHADOW terrasstraler spuitwaterdicht is dient u voorzichtig te zijn met water. Zorg ervoor dat hij niet in het water kan vallen en stel hem niet bloot aan grove waterstralen. Gebruik het apparaat niet in vochtige omgevingen als bad- of doucheruimtes en niet bij een zwembad. Raak het niet met natte handen aan en dompel apparaat, snoer of stekker nooit in enige vloeistof! Gebruik het apparaat niet buiten bij vochtig weer.
8. Bedek of blokkeer de terrasstraler nooit; daardoor raakt hij oververhit en treedt er brandgevaar op. Hang of leg nooit voorwerpen als kleding, dekens, kussens, papier enz. op het apparaat. De minimumafstand van 1 meter tussen apparaat en brandbare materialen dient altijd in acht te worden genomen.
9. **Voorzichtig!** Bepaalde delen van dit product kunnen erg heet worden en verbrandingen veroorzaken. Bijzondere aandacht is geboden wanneer er kinderen of hulpbehoevende of kwetsbare

- personen aanwezig zijn. Raak het apparaat tijdens de werking tot een kwartier daarna niet met blote huid aan.
10. Uw terrasverwarmer is krachtig en verspreid intense hitte. Stel geen mensen (i.h.b. ouderen, baby's en beperkten) en geen dieren bloot aan directe straling.
 11. De omkasting en de voorzijde van het apparaat worden tijdens het gebruik buitengewoon heet. Let erop dat bijv. de wind of een andere omgevingsfactor geen brandbare materialen in de buurt van het apparaat brengt. Denk daarbij aan gordijnen, tentzeilen, vlaggen, plastic folies enz. Dat kan tot (schroei)schade of brand leiden. Let erop dat zij het apparaat ook niet bedekken of blokkeren.
 12. Zorg ervoor dat de elektrokabel niet over (scherpe) randen hangt, geen scherpe bochten hoeft te maken, niet kan worden meegesleept en geen hete oppervlakken raakt.
 13. Als het apparaat om wat voor reden dan ook kraakt of knapt of de werking onderbreekt, als u tijdens de werking van het apparaat onvolkomenheden of storing constateert, of als de aluminium omkasting, de voorzijde of elektrokabel of stekker scheurtjes o.i.d. vertonen, stel het apparaat dan onmiddellijk buiten gebruik en verbreek de stroomaansluiting. Er bestaat dan gevaar voor brand, letsel of schade!
 14. Als het apparaat, de elektrokabel of de stekker beschadiging of storing vertonen, wend u dan tot uw leverancier, de fabrikant of een erkend servicepunt ter reparatie of vervanging. Voer zelf geen reparaties uit, dat kan gevaarlijk zijn! Reparaties, uitgevoerd door onbevoegden of wijzigingen aan het apparaat doorbreken de stof- en waterdichtheid van het apparaat en doen de garantie en de aansprakelijkheid van de fabrikant vervallen.
 15. Schakel het apparaat altijd uit, neem de stekker uit het stopcontact en laat hem afkoelen voordat u hem aanraakt, installeert, verplaatst, schoonmaakt of onderhoud uitvoert. Altijd de stekker uit het stopcontact als het apparaat niet in gebruik is! Pak daartoe de stekker in de hand; trek nooit aan het koord!
 16. Bewaar geen lichtontvlambare vloeistoffen of materialen als verf, benzine, gastankjes enz. in de onmiddellijke nabijheid van het apparaat. Gebruik het apparaat niet in een brandgevaarlijke omgeving zoals nabij gastanks, gasleidingen of spuitbussen. Dat levert explosie- en brandgevaar op!

17. Steek nooit vingers, potloden of wat voor voorwerpen dan ook door een opening het apparaat in!
18. Zorg voor zorgvuldig toezicht wanneer dit apparaat wordt gebruikt in de aanwezigheid van kinderen, handelingsonbekwame personen of huisdieren. Kinderen, jonger dan 3 jaar dienen uit de buurt te worden gehouden, tenzij er continu toezicht op hen is. Kinderen, ouder dan 3 jaar maar jonger dan 8 jaar mogen het apparaat uitsluitend aan- of uitschakelen als het apparaat op zijn normale werkplek staat of geïnstalleerd is en wanneer er toezicht op hen wordt gehouden of wanneer zij instructies hebben ontvangen aangaande het op veilige wijze gebruiken van het apparaat en begrijpen welke gevaren eraan verbonden zijn. Kinderen, ouder dan 3 jaar maar jonger dan 8 jaar mogen niet de stekker in het stopcontact steken, niet het apparaat regelen of reinigen en er geen gebruikersonderhoud aan uitvoeren.
19. Dit apparaat is niet geschikt om te worden bediend door kinderen of personen met lichamelijke, zintuiglijke of geestelijke beperkingen of door personen zonder kennis of ervaring met dit apparaat. Dit apparaat kan door kinderen van 8 jaar en ouder en personen met verminderde fysieke, zintuiglijke of geestelijke vaardigheden of gebrek aan ervaring en kennis worden gebruikt wanneer er toezicht op hen wordt gehouden of wanneer zij instructies hebben ontvangen aangaande het op veilige wijze gebruiken van het apparaat en begrijpen welke gevaren eraan verbonden zijn. Kinderen mogen niet met het apparaat spelen. Reiniging en gebruikersonderhoud mogen niet door kinderen zonder toezicht worden uitgevoerd.
20. Houd het apparaat buiten het bereik van kinderen en laat ze nooit alleen met het apparaat. Houd er bij het kiezen van een plaats voor het apparaat rekening mee dat die onbereikbaar is voor kinderen. Houd in de gaten dat ze niet met het apparaat spelen.
21. **Waarschuwing!** Laat het apparaat nooit zonder toezicht achter als het in werking is maar schakel het uit en neem de stekker uit het stopcontact. Gebruik dus ook geen programmeur, timer of andere voorziening die de terrasverwarmer automatisch inschakelt. Gebruik het apparaat ook niet met een externe voltageregelaar als een dimmer o.i.d.; ook dat levert gevaar op!

Waarschuwing: Dit apparaat is **niet** uitgevoerd met een voorziening die de ruimtetemperatuur regelt of begrenst.

Het apparaat mag niet in ruimtes worden gebruikt waar zich personen bevinden die niet zelfstandig de ruimte kunnen verlaten, tenzij er continu toezicht gewaarborgd is.

Beschrijving

1. omkasting
2. rooster
3. lamp
- 4, ophangbeugel
5. muursteun
6. controlelampjes (LED) en ontvangstpunt afstandsbediening
7. knop handbediening
8. hoofdschakelaar

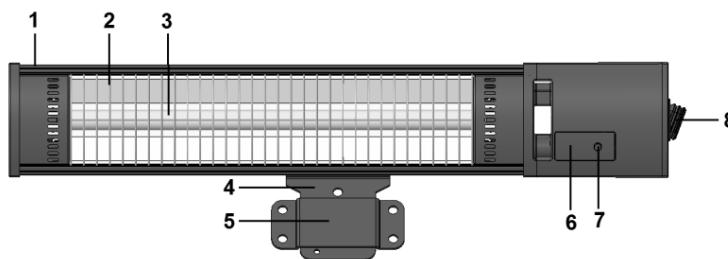

De EUROM GOLDEN SHADOW infraroodstraler wordt geleverd in 5 delen:

- de eigenlijke straler met elektrokabel en stekker
- de ophangbeugel,
- de muursteun
- de afstandsbediening
- het bevestigingsmateriaal

Installatie van de terrasstraler

- Verwijder al het verpakkingsmateriaal, houd het verpakkingsmateriaal buiten bereik van kinderen en controleer het apparaat, de elektrokabel en de stekker op tekenen van beschadiging.
- Bevestig de ophangbeugel aan het apparaat. Plaats daartoe de ronde delen van de ophangbeugel tussen de beugel van het apparaat en schroef beide zijden stevig vast met de meegeleverde grote schroeven, moeren en ringen door de grote gaten, zie afbeelding.
- Kies zorgvuldig de juiste plaats om uw infraroodstraler te installeren. Het apparaat dient op een onbrandbare ondergrond te worden gemonteerd. Die ondergrond dient verder trillingvrij te zijn, volkomen vertikaal te staan en stevig genoeg te zijn om het apparaat langdurig probleemloos te dragen. Controleer of het bijgeleverde bevestigingsmateriaal (keilbouten) passend is, sterk genoeg en geschikt voor de ondergrond. Het bijgeleverde materiaal is afgestemd op een bakstenen muur; voor een andere ondergrond dient u zich door een vakhandelaar te laten adviseren voor passend materiaal.
- Controleer voor bevestiging of de minimum veiligheidsafstanden tot de omgeving op de gekozen plaats worden gerespecteerd. De afstand tussen onderzijde straler

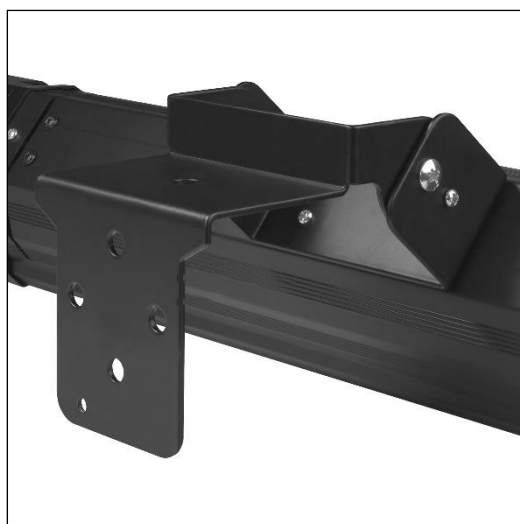

en vloer dient minimaal 1,8 meter te zijn. De afstand tussen bovenzijde straler en plafond, dak enz. moet minimaal een halve meter zijn. Aan de beide zijden van het apparaat dient minimaal 1,5 meter ruimte te zijn tot bijv. muren enz. Als u het apparaat buiten ophangt, let er dan op dat hij niet in de volle wind hangt.

- Bevestig de GOLDEN SHADOW nu aan de wand. De GOLDEN SHADOW kan op 2 manieren aan de wand worden bevestigd:
A. Semi-permanent, d.m.v. de muursteen
B. Permanent, door bevestiging rechtstreeks op de wand.

A. Wandbevestiging met muursteen:

- Bevestig nu de muursteen met de vier meegeleverde keilbouten volkomen horizontaal op de wand.
- Hang de terrasstraler met de ophangbeugel in de muursteen. Schuif de beugel zo ver mogelijk door de muursteen; het kleine gat in de ophangbeugel komt onder de muursteen uit. Borg de terrasstraler door de bijgeleverde korte vleugelmoer zo ver mogelijk in het kleine gat van de ophangbeugel te draaien, zie afb.

B. Bevestiging rechtstreeks op de wand:

- Bevestig de ophangbeugel met de 4 meegeleverde keilbouten volkomen horizontaal op de wand

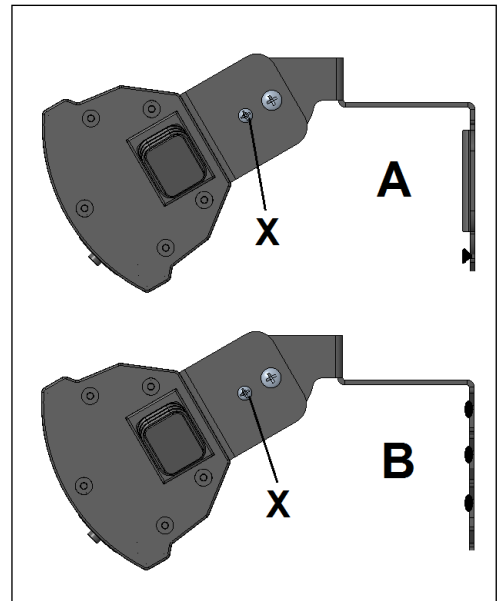

- Stel de gewenste straalhoek van het apparaat in. De straler kent 3 standen: recht vooruit, schuin naar beneden (ver gericht) en schuin naar beneden (dichtbij gericht). Borg het apparaat op de gewenste stand door middel van de kleine schroefjes (X) door ophangbeugel en stralersbeugel.
- Draai nu alle schroeven nogmaals stevig vast en controleer of het apparaat onwrikbaar vast zit. Uw infraroodstraler is nu klaar voor gebruik.
- De EUROM GOLDEN SHADOW dient voor de persoonlijke veiligheid te worden aangesloten op een elektrische installatie, die is beveiligd d.m.v. een aardlekschakelaar van max. 30 mAmp.

Onder bepaalde omstandigheden kan het aantrekkelijk zijn de straler vast aan te sluiten op het elektriciteitsnet en hem met een schakelaar te bedienen. Om de veiligheid en de stof- en waterdichtheid van de EUROM GOLDEN SHADOW te garanderen, dient een dergelijke aansluiting door een erkend elektricien te worden uitgevoerd.

Gebruik

Controleer voor elk gebruik:

- of het apparaat geen tekenen van beschadiging vertoont.
- of het apparaat nog stevig bevestigd zit. Wind, regen en zwaartekracht kunnen de bevestiging op den duur loswrikken.
- of zich geen voorwerpen, zeilen, parasols enz. binnen de opgegeven veiligheidsafstand bevinden.
- of het stopcontact dat u wilt gebruiken het juiste voltage afgeeft (220-240V-50Hz) en geaard is.

Wanneer alles in orde is, kunt u de stekker in het stopcontact steken.

De Golden Shadow heeft een afstandsbediening die werkt op 2 AAA batterijen (niet meegeleverd). Richt de afstandsbediening tijdens het gebruik op het ontvangstpunt van de terrasstraler. Wanneer zich obstakels tussen afstandsbediening en apparaat bevinden, zal deze niet werken!

Verwijder de batterijen buiten het seizoen, dat verlengt de levensduur van de afstandsbediening!

- Druk de hoofdschakelaar (8) op de zijkant van het apparaat op 'I' (aan). Het rode controlelampje (6) zal gaan branden (standby-modus).
- Druk nu op de rode aan/uit-knop van de afstandsbediening (X). Het rode controlelampje wordt groen en het apparaat werkt nu op half vermogen. Hierbij verspreid hij nauwelijks licht!
- Druk, indien gewenst, op de vol-vermogen-knop (Z). Het tweede groene lampje gaat ook branden en het apparaat werkt op vol vermogen en verspreidt een beperkte gloed.
- Om terug te schakelen naar half vermogen drukt u nu op de half-vermogen-knop (Y). Het tweede groene lampje zal weer doven en het apparaat werkt op half vermogen.
- Door nogmaals op de aan/uit-knop te drukken schakelt u het apparaat weer uit (standby modus).
- D.m.v. het knopje 'handbediening' (7) kan het apparaat ook zonder afstandsbediening worden gebruikt. Druk daartoe de hoofdschakelaar op 'I'; elke keer wanneer u nu op het knopje handbediening drukt, zal het apparaat overschakelen van standby > half vermogen > vol vermogen > standby > half vermogen enz. De corresponderende controlelampjes branden.
- U schakelt het apparaat pas definitief uit door de hoofdschakelaar op het apparaat terug te zetten op 'O' (uit).



Waarschuwing! Wanneer u het apparaat alleen met de afstandsbediening uitschakelt, blijft het 'stand-by' staan. Schakel het apparaat dus altijd uit met zowel

de afstandsbediening als de aan/uit-schakelaar en neem de stekker uit het stopcontact! Geef het apparaat voldoende tijd om af te koelen voordat u het verplaatst of er onderhoud aan uitvoert. Verwijder altijd de stekker uit het stopcontact wanneer het apparaat niet in gebruik is.

Wanneer u het apparaat voor de eerste keer (of na langere tijd opnieuw) gebruikt, dient u het apparaat de eerste 10 tot 15 minuten nauwkeurig te observeren om er zeker van te zijn dat het probleemloos werkt.

Schoonmaak – onderhoud – service

Schoonmaak

Dit apparaat bestaat uit een stevige en onderhoudsvrije omkasting (aluminium met plastic) met een beschermingsgrill voor de lamp.

Voordat u de buitenzijde schoonmaakt altijd de stekker uit het stopcontact nemen en de lamp laten afkoelen. Neem het apparaat af met een schone, zachte, niet-pluizende doek of een zachte borstel. Gebruik geen agressieve schoonmaakmiddelen, schuursponsjes of –borstels en geen chemische reinigingsmiddelen; dat kan het materiaal beschadigen. Gebruik ook nooit brandbare schoonmaakmiddelen als wasbenzine of spiritus. Laat het apparaat goed drogen voordat u het weer in gebruik neemt.

Dompel stekker, elektrokabel of welk deel van het apparaat dan ook nooit in water of enige andere vloeistof. Dat kan tot een elektrische schok leiden!

Onderhoud

In de EUROM GOLDEN SHADOW infraroodstraler bevinden zich geen delen die onderhoud behoeven of door de gebruiker vervangen/gerepareerd kunnen worden. Het apparaat is zeer goed afgedicht (IP65, spuitwaterdicht) en mag dan ook niet door onbevoegden worden geopend.

De lamp is van het kwalitatief zeer hoogwaardige type 'GOLDEN Shadow tube'. Hij heeft een verwachte levensduur van 6000 branduren en zal bij normaal gebruik dan ook niet vervangen hoeven te worden. Zeer intensief gebruik kan tot snellere veroudering leiden en natuurlijk zou de lamp door een ongeval kunnen breken. Wend u in dat geval tot uw leverancier of een erkend elektricien. De lamp heeft namelijk een speciale aansluiting en mag niet door onbevoegden worden verwijderd of vervangen.

Service

Eventuele reparaties moeten door daarvoor opgeleide specialisten (leverancier of erkend elektricien) worden uitgevoerd om de veiligheid te waarborgen. Schade en storingen ten gevolge van zelfuitgevoerde reparaties of wijzigingen in het apparaat, ongelukken, misbruik, nalatigheid, onjuist/onvoldoende onderhoud en commercieel gebruik doen de garantie vervallen.

Verwijdering



Binnen de EU betekent dit symbool dat dit product niet met het normale huishoudelijke afval mag worden afgevoerd. Afgedankte apparaten bevatten waardevolle materialen die hergebruikt kunnen en moeten worden, om het milieu en de gezondheid niet te schaden door ongereguleerde afvalinzameling. Breng afgedankte apparatuur daarom naar een daarvoor aangewezen inzamelpunt of wend u tot het bedrijf waar u het apparaat gekocht hebt. Zij kunnen er voor zorgen dat zoveel mogelijk onderdelen van het apparaat hergebruikt worden.

CE-verklaring

Ondergetekende: Eurom, Kokosstraat 20, 8281JC Genemuiden-NL verklaart hierbij dat het onderstaande product

Product: **Terrasstraler**
bekend onder het merk: **Eurom**
types: **Golden 1500, 2000, 2500 Shadow**
voldoet aan de eisen van de onderstaande normen:

LVD 2014/35/EU

EN 60335-1:2012+A11:2014
EN 60335-2-30:2009+A11:2012
EN 62233:2008

EMC 2014/35/EU

EN 55014-1:2006+A1:2009+A2:2011
EN 55014-2:2015
EN 61000-3-2:2014
EN 61000-3-3:2013

RoHS 2011/65/EU&(EU)2015/863

Genemuiden, 24-06-2019
W.J. Bakker, alg. dir.



Thank you

Thank you very much for choosing for a Eurom device. You have made a good choice! We hope you will be satisfied about its functioning.

To get maximum profit from your panel, it is important to read this manual attentive and totally before use, and to understand what is written. Read especially the safety instructions: they are there to protect you and your environment. Keep the manual in a safe place for future reference. Store also the package: that is the best protection for your heater in times of no-use. And if you at any time pass the appliance on, pass on the manual and package too.

We wish you a lot of fun with the Golden Shadow!

Eurom
Kokosstraat 20
8281 JC Genemuiden (NL)
info@eurom.nl
www.eurom.nl

This manual has been compiled with the utmost care. Nevertheless, we reserve the right to optimize this manual at any time and to adjust it technically. The images used may differ.

Symbol statement

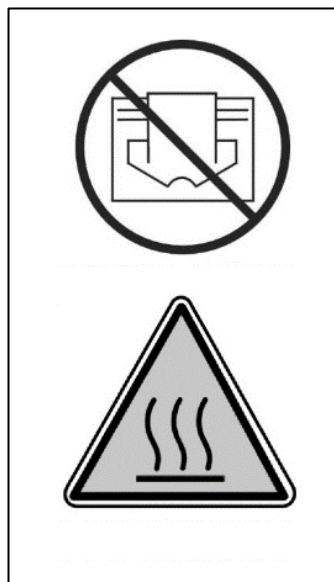

Do not cover your device!

Be careful: hot surface!

Introduction

Your EUROM GOLDEN SHADOW infra red heater warms up not primarily the air in the room, but all objects before the heater. By means of that your infra red heater is effective and very qualified to be used in the open air as well.

The EUROM GOLDEN SHADOW has some serious pré's:

- the minimal glow. If your device operates at half capacity, it hardly diffuses any light. Even at full capacity, the glow is only minimal.
- high degree of water tightness (totally dust- and watertight, IP65)
- the special 'GOLDEN Shadow tube' lamp: a superior lamp with an expected lifetime of 5000 working hours. Under normal circumstances it will not be necessary to change the lamp.

Use the infra red heater for the objective for which it is made: to heat (the object in/on) a room or terrace. Don't hang p.e. wet textile over the lamp to dry, but always notice the minimum distances to the equipment.

Technical details

Type	Golden 1500 Shadow	Golden 2000 Shadow	Golden 2500 Shadow
Voltage	220-240V~50Hz	220-240V~50Hz	220-240V~50Hz
Settings	750W – 1500W	1000W – 2000W	1250W – 2500W
Capacity	18m ²	22m ²	25 m ²
IP-protection	IP65	IP65	IP65
Remote control	+	+	+
Dimensions	60 x 11 x 11 cm	72 x 12 x 12 cm	77 x 12 x 12 cm
Weight	2,5 kg	3,0 kg	3,3 kg

Important safety warnings

When using electrical appliances, basic safety precautions should always be followed to reduce the risk of fire, electric shock, or injury to persons etc. For this reason, read the safety instructions, but also the assembly and operating instructions conscientiously before operating the appliance. Install your device completely before using it and carefully follow the rest of the instructions.

1. Check (before use) if the voltage indicated on the appliance corresponds to the tension of the electric point to which you want to connect it. The power supply should correspond to the relevant regulations and the national instructions. Only use an undamaged, earthed socket that is secured with a 30 mA earth leakage circuit breaker.

2. Use the device only for the purpose for which it was designed: heating a terrace or a similar area. The device is NOT suitable for drying fabrics, for commercial use, and for heating buildings, greenhouses, stables, etc.
3. The lamps in the device can break easily. Therefore, handle the device carefully and avoid knocks, falling, etc.
4. Extension cords and multi-sockets may be used only if care is exercised in their use. The marked electric rating of the extension cord or multi-socket should have adequate current carrying-capacity and their marked electric rating should correspond to that of the appliance(s) you want to connect. If you use a cordreel, unwind the cord than totally! Leid de kabel niet onder tapijt door, bedek hem niet met matten, lopertjes o.i.d. en houd de kabel buiten de looproute. Zorg ervoor dat er niet op getrapt wordt en er geen meubels op worden gezet. Leid de kabel niet om scherpe hoeken en wind hem na gebruik niet te strak op!
5. Don't locate the appliance just above or below a wall socket.
6. Keep all flammable things as furniture, curtains, paper etc. away from the appliance (at least 1 meter).
7. Despite of the fact that the GOLDEN SHADOW is very watertight, you have to be careful with water. Make sure that the GOLDEN SHADOW cannot fall into water and don't expose it to heavy water beams. Don't touch it with wet hands. Do NOT use the device in moist environments, such as bathrooms or showers, and do NOT use it near a swimming pool. Do NOT touch it with wet hands and do NEVER submerge the device, the cable or the plug in any liquid! Do NOT use the device outdoors in wet weather conditions.
8. In order to avoid overheating and fire hazard, do not cover or obstruct the appliance. Do not put any of the following materials on the appliance, such as clothes, blanket, pillow, paper etc. The minimum distance 1 meter between the appliance and flammable materials must always be maintained.
9. **Warning!** Certain parts of this product can become very hot and cause burns. Special attention should be paid if children or persons who are vulnerable or in need of care are around. Do NOT touch the device with your bare skin during operation up to a quarter of an hour after operation.

10. Your terrace heater is powerful and diffuses intense heat. Do NOT expose people (especially babies, elderly and/or disabled persons) and animals to direct radiation.
11. The casing and the front cover of the appliance become extremely hot during operation. Pay attention that no combustible materials (such as curtains, marquees, flags, plastic foil etc.) due to wind or other environmental influences come to close to the appliance. That can cause singe damage or fire. Pay attention that they don't cover or obstruct the appliance. That can cause damage or fire!
12. Make sure that the cord not hangs over (sharp) edges, not makes strong curves, not can be pulled along and not touches hot surfaces.
13. If the appliance, by whatever which reason, produces cracks or breaks, if you during the operation establish imperfection or interruption, or if the aluminium casing, the front cover surface or the cord or plug show flaws, discontinue the operation of the appliance and take the plug from the socket.
14. If the appliance, the cord or the plug is damaged or shows imperfection, contact your supplier, the manufacturer or a qualified service point. Do not try to repair the appliance by yourself, to avoid a hazard. Repairs by unqualified persons or changing's to the appliance break the water tightness of the equipment and let expire the guarantee and the liability of the manufacturer.
15. Turn off the appliance, remove the plug from the power outlet and let the appliance cool down before you touch-, install-, dislocate-, clean- or maintain it. Always unplug the equipment when not in use! Pull on the plug to remove from the socket, never pull on the cord.
16. Do not store any burnable liquids or materials like paint, petrol, gas tanks etc. in the immediate surroundings of the appliance. Don't use the appliance in flammable ambience, such as near by combustible gastanks, gastubes or spray cans. Danger of explosion and fire!
17. Never insert fingers, pencils or whatever which object into the openings of the appliance!
18. Close supervision is necessary if the product is used near children or incapacitated persons. Children of less than 3 years should be kept away unless continuously supervised. Children aged from 3 years and less than 8 years shall only switch on/off the appliance provided that it has been placed or installed in its intended normal operating position and they have been given supervision or instruction concerning use of the appliance in a safe way and understand the

hazards involved. Children aged from 3 years and less than 8 years shall not plug in, regulate and clean the appliance or perform user maintenance.

19. This appliance is not suitable to be operated by children or persons who have physical, sensory and/or mental limitations, or by persons who have no knowledge of, or experience with, this appliance. This appliance can be used by children aged from 8 years and above and persons with reduced physical, sensory or mental capabilities or lack of experience and knowledge if they have been given supervision or instruction concerning use of the appliance in a safe way and understand the hazards involved. Children shall not play with the appliance. Cleaning and user maintenance shall not be made by children without supervision.
20. Keep out of reach of children and never leave them unsupervised with the appliance. Consequently, when selecting the location for your machine, do so in such way that children do not have access to the appliance. Keep children supervised not to play with the appliance.
21. **Caution!** Never leave the appliance unsupervised when in use, but switch it off and unplug.. Do not use the appliance with a programmer, timer or any other device that switches the appliance on automatically. Also do not use the appliance with an external voltage regulator such as dimmer, speed controller etc. That produces hazard too!

Warning: This heater is not equipped with a device to control the room temperature. Do not use this heater in rooms when they are occupied by persons not capable of leaving the room on their own, unless constant supervision is provided.

Description

1. Casing
2. Grating
3. Lamp
4. Suspension bracket
5. Wall support
6. Indicator lights (LEDs) and reception point of the remote control
7. Button for manual operation
8. Main switch

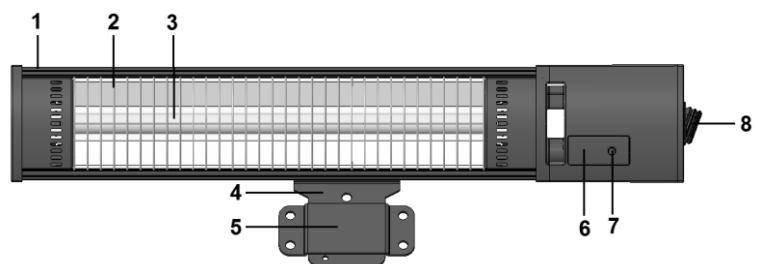

The EUROM GOLDEN SHADOW infrared radiator is delivered in five (5) parts:

- The actual radiator including the electricity cable and the plug
- Suspension bracket
- Wall support
- Remote control
- Fastening materials

Installing the heater

- Remove all package material, keep the packaging material out of the reach of children and check the appliance, supply cord and the plug for signs of damage.
- Attach the suspension bracket to the device. To that end, put the round parts of the suspension bracket in between the bracket of the device. Screw and tighten both sides using the large screws, nuts and washers (included in the delivery) through the large holes (see the illustration).
- Pay attention to the mounting place for your heater. The appliance has to be mounted on an incombustible foundation. That foundation has to be vibrationfree, exact vertical and stable enough for lastingly holding the appliance free of problems. Check or the provided (anchor bolts) are suitable, strong enough and qualified for the foundation. The material provided is identified for a brick wall; for another foundation please ask the specialist for suitable material.
- Check before mounting or the minimum safe mounting distances between heater and environment are strictly followed. The distance between the bottom edge of the appliance and the floor must be at least 1,8 meter. There must be a distance of at least 0,5 meter between the appliance and the ceiling, roof or other cover. There must be a distance of at least 1,5 meter at each side between the appliance and walls or the like. When you install the appliance outside, pay attention that it doesn't catch excessive wind load.
- Attach the GOLDEN SHADOW to the wall. The GOLDEN SHADOW can be attached to the wall in two ways:
 - A. Semi-permanently by means of the wall support
 - B. Permanently by attaching it directly to the wall



A. Attaching to the wall using the wall support:

- Attach the wall support horizontally to the wall using the four (4) cotter bolts included in the delivery.
- Hang the terrace radiator in the wall support using the suspension bracket. Slide the suspension bracket as far as possible through the wall bracket so that the small hole in the suspension bracket winds up under the wall

support. Secure the terrace radiator by turning the wing nut (included in the delivery) as far as possible in the small hole of the suspension bracket (see the illustration).

B. Directly attaching to the wall:

- Attach the suspension bracket horizontally to the wall using the four (4) cotter bolts.
- Adjust the device to the required radiation angle. The radiator has three (3) positions: straight ahead, downwards under an angle (directed far away) and downwards under an angle (directed nearby). Secure the device in the required position by screwing the small screws (X) into the suspension bracket and radiator bracket.
- Fasten all screws another time firmly and check if the heater is firmly mounted. Now your infrared heater is ready for use.
- For personal protection during the installation, to which the EUROM GOLDEN SHADOW is connected, has to be equipped with an earth fault device (max. 30 mAmp).

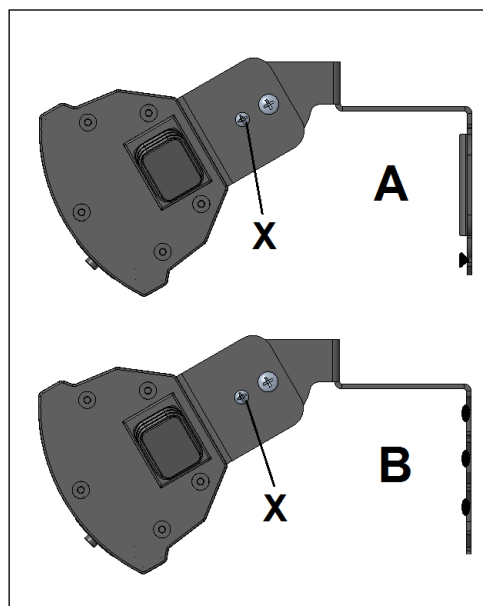

Under some circumstances it may be attractive to make a fast connection between the heater and the main supply, and to operate the heater with a switch. Because the EUROM GOLDEN SHADOW has a high water tightness (IP65) and for safety reasons, such a connection has to be made by a qualified electrician.

Working

Check for every use:

- or the appliance doesn't show signs of damage.
- or the appliance still is fastened firmly. Mechanical bearing pressure, oscillating due to wind or rain could lead to loose.
- or there are no objects, canvas, sun screens etc. are inside the safety distances.
- or the socket you want to use gives the correct tension (220-240V-50Hz) and is grounded.

If everything is all right you can insert the plug into the socket.

The Golden Shadow has a remote control that works with 2 AAA batteries (not included). While using, point the remote control to the receiving point of the heater. If there are obstacles between remote control and the heater, it will not work!

Remove the batteries out of the season, that will extend the life of the remote control.

- Press the main switch (8) at the side of the device to 'I' (ON). The red indicator light (6) light up (standby-modus).
- Subsequently, press the red ON/OFF button on the remote control (X). The red indicator light (6) turns green and the device will operate at half capacity: it hardly diffuses light!
- If required, press the full-capacity button (Z). The second green light will also light up; the device will operate at full capacity and diffuses a minimal glow.
- To reverse to half capacity, press the half-capacity button (Y). The second green light will turn off and the device will operate at half capacity.
- By pressing the ON/OFF button again, you switch off the device (standby modus).
- The device can also be used without the remote control by using the 'manual operation' button (7). To that end, press the main switch to 'I'; each time you now press the 'manual operation' button, the device will switch from standby to half capacity to full capacity to standby to half capacity, etc. The corresponding indicator lights will light up.
- You only switch off the device permanently by resetting the main switch on the device to 'O' (OFF).



Warning! When you turn off the unit using only the remote control, the 'standby' remains. So turn it off using the remote control or the on/off-switch and remove the plug from the socket! Allow sufficient time for the device to cool down *before* you move or maintain it. Pull the plug out of the wall socket if you do not use the device.

When you use the appliance for the first time (or after a long time again), observe it during the first 10 till 15 minutes to be sure that it works trouble-free.

Cleaning – maintenance - service

Cleaning

This appliance consists of a robust and maintenance-free casing (aluminium with plastic) with a safety grill.

Before cleaning remove the plug from the power outlet and wait until the appliance is sufficiently cooled off. Wipe the appliance only with a clean and lint-free cloth or a soft brush. Never use abrasive cleaners, scrubbing brushes and chemical cleaners for cleaning! Never use flammable cleaners such as benzene or spiritus. Give the appliance time to dry before you use it again.

To protect against electrical shock and danger of life, do not immerse cord, plug or any part of the appliance in water or other liquid.

Maintenance

Inside the EUROM GOLDEN SHADOW infra red heater are no user serviceable parts. The appliance is very good sealed (IP65) and may not be opened by not-qualified persons.

The lamp is from the superior type 'GOLDEN Shadow Tube'. It has an expected lifetime of 6000 working hours and in normal circumstances it will not be necessary to replace it.

Very intensive use can lead to precocious aging of the lamp and of course an accident can break it. In that case, contact your dealer or a qualified electrician. The lamp has a special connection and it is not allowed to not-qualified people to remove or change it.

Service

Repairs must be carried out by authorised specialists (dealer or electrician), thus ensuring electrical safety. The warranty does not cover damage or failure which are the result of self-made reparations or alterations, accident, misuse, abuse, neglect, commercial use or improper maintenance.

Removal



In the EU this symbol indicates that this product may not be disposed of as ordinary household waste. Old equipment contains valuable materials, suitable for recycling. These materials should be made suitable for reuse in order to prevent any adverse effects to health and the environment caused by unregulated waste collection. Therefore, please make sure that you bring old equipment to a designated collection point. Alternatively, contact the original supplier, who can make sure that as many of the components as possible can be recycled.

CE-declaration

Undersigned: Eurom, Kokosstraat 20, 8281 JC Genemuiden-NL declares that the product below

product: **Patio heaters**
known under the brand: **Eurom**
types: **Golden 1500, 2000, 2500 Shadow**
fulfils the requirements of the norms below:

LVD 2014/35/EU

EN 60335-1:2012+A11:2014
EN 60335-2-30:2009+A11:2012
EN 62233:2008

EMC 2014/35/EU

EN 55014-1:2006+A1:2009+A2:20111
EN 55014-2:2015
EN 61000-3-2:2014
EN 61000-3-3:2013

RoHS 2011/65/EU&(EU)2015/863

Genemuiden, 24-06-2019
W.J. Bakker, alg. dir.

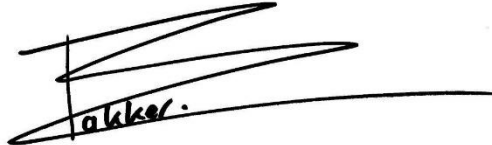

A handwritten signature in black ink, consisting of several horizontal strokes and a vertical line, with the name 'Bakker.' written below it.

Dank

Herzlichen Dank, dass Sie sich für eine Eurom Gerät entschieden haben. Sie haben damit eine gute Wahl getroffen! Wir hoffen, dass sie zu Ihrer vollen Zufriedenheit funktioniert.

Um Ihren Gerät optimal zu nutzen, ist es wichtig, dass Sie dieses Handbuch vor der Nutzung aufmerksam und komplett lesen und auch verstehen. Achten Sie dabei besonders auf die Sicherheitsvorschriften, die zu Ihrem persönlichen Schutz und zum Schutz Ihrer Umgebung genannt werden.

Außerdem empfehlen wir Ihnen, dieser Handleitung aufzubewahren, um es bei Bedarf in Zukunft noch einmal konsultieren zu können. Bewahren Sie auch die Verpackung. Sie ist der beste Schutz für Ihren Gerät, wenn Sie das Gerät außerhalb der Saison lagern. Und sollten Sie das Gerät irgendwann weitergeben legen Sie die Handleitung und die Verpackung bei.

Wir wünschen Ihnen viel Vergnügen mit Ihrer Golden Shadow!

Eurom
Kokosstraat 20
8281 JC Genemuiden (NL)
info@eurom.nl
www.eurom.nl

Diese Gebrauchsanleitung wurde mit größtmöglicher Sorgfalt zusammengestellt. Dennoch behalten wir uns vor, diese Anleitung jederzeit zu optimieren und technisch anzupassen. Die verwendeten Bilder können abweichen.

Symbolaussage

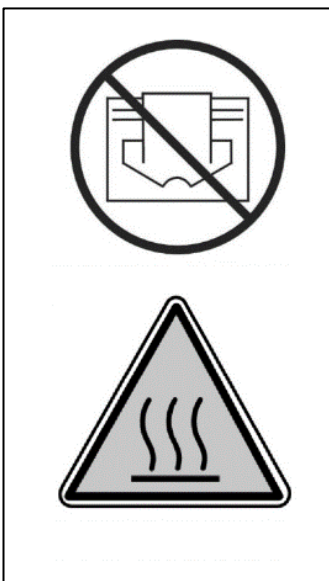

Ihr Gerät nicht abdecken!

Achtung: heiße Oberfläche!

Einleitung

Ihr EUROM GOLDEN SHADOW Infrarotstrahler heizt in erster Instanz nicht die Luft in der Umgebung, sondern alle Gegenstände, die sich in Reichweite befinden. Dadurch funktioniert Ihr Infrarotstrahler sehr effektiv und eignet sich außerordentlich zur Anwendung im Freien.

Der EUROM GOLDEN SHADOW hat einige bedeutende Vorteile:

- die schwache Glut. Wenn Ihr Gerät mit halber Leistung arbeitet, gibt es nahezu kein Licht. Auch bei voller Leistung ist die Glut nur schwach.
- Den hohen Grad der Wasserdichte (komplett staub- und spritzwasserdicht, IP65)
- Die spezielle 'GOLDEN Shadow Tube' Lampe: Eine erstklassige Lampe mit einer Lebenserwartung von 5000 Brennstunden. Daher ist ein Austausch unter normalen Bedingungen nicht notwendig.

Benutzen Sie den Infrarotstrahler ausschließlich für den Zweck, für den er entwickelt wurde: Das Heizen (der Gegenstände) eines Raums oder einer Terrasse. Hängen Sie also z.B. keine Textilien zum Trocknen über den Strahler, sondern halten Sie die Mindestabstände zum Gerät ein.

Technisch Daten

Typ	Golden 1500 Shadow	Golden 2000 Shadow	Golden 2500 Shadow
Spannung	220-240V~50Hz	220-240V~50Hz	220-240V~50Hz
Einstellungen	750W – 1500W	1000W – 2000W	1250W – 2500W
Leistung	18m ²	22m ²	25 m ²
IP-klasse	IP65	IP65	IP65
Fernbedienung	+	+	+
Abmessung	60 x 11 x 11 cm	72 x 12 x 12 cm	77 x 12 x 12 cm
Gewicht	2,5 kg	3,0 kg	3,3 kg

Wichtige Sicherheitshinweise

Bei der Nutzung von elektrischen Geräten müssen immer einige grundlegenden Sicherheitsregeln berücksichtigt werden, um das Risiko eines Feuers, eines elektrischen Schlags oder körperlicher Verletzungen, usw. zu vermeiden. Lesen Sie darum die Sicherheitsvorschriften, aber auch die Instruktionen vor Platzierung und Betrieb des Geräts sorgfältig durch, bevor Sie das Gerät in Betrieb nehmen. Installieren Sie Ihr Gerät vollständig, bevor Sie es in Betrieb nehmen und beachten Sie auch sorgfältig die anderen Anleitungen.

1. Kontrollieren Sie vor dem Betrieb, ob die Spannung, die auf dem Gerät genannt wird, mit der Spannung der elektrischen

Spannungsquelle übereinstimmt, an die Sie das Gerät anschließen. Die Stromversorgung muss den gültigen gesetzlichen Normen und den nationalen Vorschriften entsprechen. Verwenden Sie ausschließlich eine unbeschädigte, geerdete Steckdose, die mit einem FI-Schutzschalter von 30 mA gesichert ist.

2. Das Gerät ausschließlich für den vorgesehenen Verwendungszweck einsetzen: das Beheizen einer Terrasse oder eines ähnlichen Ortes. Das Gerät eignet sich nicht zum Trocknen von Textilien, zur kommerziellen Nutzung oder zur Beheizung von Gebäuden, Gewächshäusern, Ställen usw.
3. Die Lampen im Gerät sind sehr zerbrechlich. Gehen Sie behutsam mit dem Gerät um und vermeiden Sie Fallen lassen, Stoßen usw.
4. Verlängerungskabel oder Verteilerdosen dürfen nur benutzt werden, wenn deren Gebrauch sicher ist. Die genannte elektrische Leistung des Verlängerungskabels und/oder Verteilerdose muss für das anzuschließende Gerät ausreichend sein und die Spannung, für die das Verlängerungskabel und/oder ausgerichtet ist, muss mit dem Bedarf des anzuschließenden Geräts übereinstimmen. Verlängerungskabel und Verteilerdosen müssen den gesetzlichen Bestimmungen entsprechen. Wenn Sie eine Kabeltrommel verwenden, rollen Sie das Kabel komplett ab. Führen Sie die Anschlussleitung nicht unter einem Teppich durch, bedecken Sie sie nicht mit Matten, Läufern und dergleichen und halten Sie die Anschlussleitung außerhalb des Laufwegs. Sorgen Sie dafür, dass nicht darauf getreten wird und keine Möbel darauf gestellt werden. Führen Sie die Anschlussleitung nicht um scharfe Ecken und wickeln Sie sie nach der Benutzung nicht zu straff auf.
5. Platzieren Sie das Gerät nicht direkt unter oder über einer Steckdose.
6. Halten Sie alle brennbaren Gegenstände, wie Möbel, Gardinen, Papier, usw. außerhalb der Reichweite des Geräts (mindestens 1 m!).
7. Trotz der Tatsache, dass der GOLDEN SHADOW Terrassenstrahler spritzwasserdicht ist, müssen Sie im Umgang mit Wasser vorsichtig sein. Sorgen Sie dafür, dass er nicht in das Wasser fallen kann und setzen Sie das Gerät keinen großen Wasserstrahlen aus. Nutzen Sie das Gerät nicht in feuchten Umgebungen wie z.B. Badezimmer, Duschräumen oder neben einem Schwimmbad. Berühren Sie es nicht mit nassen Händen und tauchen Sie das Gerät, das Kabel oder den Stecker nie in irgendeine Flüssigkeit ein! Verwenden Sie das Gerät nicht im Freien bei feuchtem Wetter!

8. Verdecken oder blockieren Sie den Terrassenstrahler niemals, dadurch wird das Gerät überhitzt, was Brandgefahr verursacht. Hängen oder legen Sie niemals Gegenstände, z.B. Decken, Kissen, Papier, usw. auf das Gerät. Der Mindestabstand von 1 m zwischen Gerät und brennbaren Materialien muss immer berücksichtigt werden.
9. **Vorsicht!** Bestimmte Teile des Produktes können sehr heiß werden und Verbrennungen verursachen. Besondere Vorsicht gilt, wenn Kinder, Hilfsbedürftige oder verletzliche Personen anwesend sind. Berühren Sie das Gerät während des Betriebs bis zu einer Viertelstunde danach nicht mit der bloßen Haut.
10. Ihr Terrassenstrahler ist leistungsstark und erzeugt eine intensive Hitze. Menschen (insbesondere ältere Menschen, Babys und Behinderte) und Tiere nicht der direkten Strahlung aussetzen.
11. Das Gehäuse und die Vorderseite des Geräts werden während des Betriebs außergewöhnlich heiß. Achten Sie darauf, dass z.B. der Wind oder ein anderer Umgebungsfaktor keine brennbaren Materialien in die Nähe des Geräts bringt. Denken Sie dabei an Gardinen, Zeltsegel, Flaggen, Plastikfolien, usw. Das kann zu (Versengungs-) Schäden oder Brand führen. Achten Sie darauf, dass Sie das Gerät auch nicht bedecken oder blockieren.
12. Sorgen Sie dafür, dass das Elektrokabel nicht über (scharfe) Kanten hängt, über scharfe Kurven verläuft, nicht mit geschliffen werden kann und keine heißen Flächen berührt.
13. Wenn das Gerät aus irgendeinem Grund bricht oder zerreißt oder den Betrieb unterbricht, wenn Sie während des Betriebs des Geräts Probleme oder Störungen erkennen oder wenn das Aluminiumgehäuse, die Vorderseite oder Elektrokabel oder Stecker Risse und dergleichen aufweisen, setzen Sie das Gerät unmittelbar außer Betrieb und unterbrechen die Stromzufuhr. Dann besteht Gefahr in Bezug auf Brand, Verletzungen oder Schäden.
14. Wenn das Gerät, das Elektrokabel oder der Stecker Schäden oder Störungen aufweisen, wenden Sie sich an Ihren Lieferanten, Hersteller oder eine anerkannte Servicestelle zur Reparatur oder zum Austausch. Führen Sie selbst keine Reparaturen aus, das kann gefährlich sein. Reparaturen, ausgeführt durch Unbefugte oder Änderungen am Gerät, durchbrechen die Staub- und Wasserfestigkeit des Geräts und lassen die Garantie und die Haftung des Herstellers verfallen.

15. Schalten Sie das Gerät immer aus, entfernen Sie immer den Stecker aus der Steckdose, bevor Sie es berühren, installieren, umpositionieren, reinigen oder Wartungsarbeiten ausführen. Immer den Stecker aus der Steckdose nehmen, wenn das Gerät nicht benutzt wird. Nehmen Sie den Stecker dazu in die Hand, ziehen Sie niemals am Kabel.
16. Bewahren Sie keine leicht entflammbaren Flüssigkeiten oder Materialien wie Farbe, Benzin, Gastanks, usw. in unmittelbarer Nähe des Geräts auf. Verwenden Sie das Gerät niemals in einer feuergefährlichen Umgebung, wie in der Nähe von Gastanks, Gasleitungen oder Sprühdosen. Das verursacht Explosions- und Feuergefahr.
17. Stecken Sie niemals Finger, Bleistifte oder irgendwelche Gegenstände in eine Öffnung des Geräts.
18. Sorgen Sie für gute Aufsicht, falls der Heizlüfter in der Nähe von Kindern oder Behinderten betrieben wird. Kinder jünger als 3 Jahre sind fern zu halten, es sei denn, sie werden ständig überwacht. Kinder ab 3 Jahren und jünger als 8 Jahre dürfen das Gerät nur ein- und ausschalten, wenn sie beaufsichtigt werden oder bezüglich des sicheren Gebrauchs des Gerätes unterwiesen wurden und die daraus resultierenden Gefahren verstanden haben, vorausgesetzt, dass das Gerät in seiner normalen Gebrauchslage platziert oder installiert ist. Kindern ab 3 Jahren und jünger als 8 Jahre dürfen nicht den Stecker in die Steckdose stecken, das Gerät nicht regulieren, das Gerät nicht reinigen und/oder nicht die Wartung durch den Benutzer durchführen.
19. Dieses Gerät ist nicht geeignet, um durch Kinder oder Personen mit körperlichen, sensorischen oder geistigen Behinderungen oder durch Personen ohne Wissen oder Erfahrung mit diesem Gerät bedient zu werden. Dieses Gerät kann von Kindern ab 8 Jahren und darüber sowie von Personen mit verringerten physischen, sensorischen oder mentalen Fähigkeiten oder Mangel an Erfahrung und Wissen benutzt werden, wenn sie beaufsichtigt oder bezüglich des sicheren Gebrauchs des Gerätes unterwiesen wurden und die daraus resultierenden Gefahren verstehen. Kinder dürfen nicht mit dem Gerät spielen. Reinigung und Benutzer-Wartung dürfen nicht von Kindern ohne Beaufsichtigung durchgeführt werden.
20. Halten Sie das Gerät außerhalb der Reichweite von Kindern und lassen sie diese niemals mit dem Gerät allein. Berücksichtigen Sie bei

der Wahl eines Standorts für das Gerät, dass dieser für Kinder nicht zugänglich ist. Achten Sie darauf, dass sie nicht mit dem Gerät spielen.

21. **WARNHINWEIS:** Lassen Sie das Gerät niemals ohne Aufsicht, wenn es in Betrieb ist, aber schalten Sie es aus und entfernen Sie den Stecker aus der Steckdose.. Verwenden Sie also auch keine Zeitschaltuhr, Programm oder sonstige Vorrichtung, die den Terrassenheizer automatisch einschaltet. Verwenden Sie das Gerät auch nicht mit einem externen Spannungsregler, wie einen Dimmer oder dergleichen; auch das birgt Gefahren.

Warnung : Dieses Gerät ist nicht mit einer Einrichtung zur Regelung der Raumtemperatur ausgerüstet. Das Heizgerät darf nicht in Räumen benutzt werden, die von Personen bewohnt werden, die nicht selbstständig den Raum verlassen können, es sei denn, eine ständige Überwachung ist gewährleistet.

Beschreibung

1. Gehäuse
2. Gitter
3. Lampe
4. Aufhängebügel
5. Wandhalterung
6. Kontrollleuchten (LED) und Empfangsstelle Fernbedienung
7. Handbedienungstaste
8. Hauptschalter

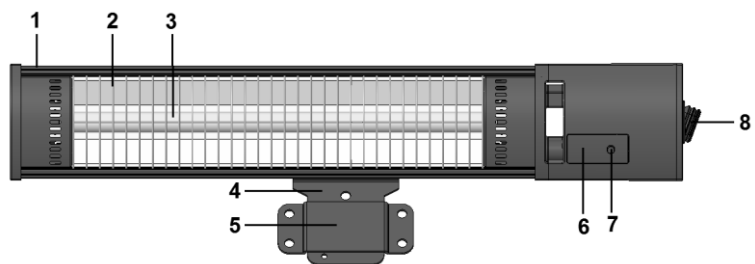

Der EUROM GOLD SHADOW Infrarotstrahler wird in 5 Teilen geliefert:

- der Strahler selber mit Netzkabel und Netzstecker
- der Aufhängebügel
- die Wandhalterung
- die Fernbedienung
- das Befestigungsmaterial:

Installation des Strahlers

- Entfernen Sie sämtliche Verpackungsmaterial, bewahren Sie das Verpackungsmaterial außerhalb der Reichweite von Kindern auf, und kontrollieren Sie das Gerät, das Elektrokabel und den Stecker auf Anzeichen von Beschädigung.

- Befestigen Sie den Aufhängebügel am Gerät. Positionieren Sie zu diesem Zweck die runden Teile des Aufhängebügels zwischen dem Bügel des Geräts und verschrauben Sie beide Seiten mit den mitgelieferten Schrauben, Muttern und Unterlegscheiben durch die großen Löcher, siehe Bild.



- Wählen Sie sorgfältig den richtigen Platz für die Installation Ihres Infrarotstrahlers. Das Gerät muss auf einem feuerfesten Untergrund montiert werden. Der Boden muss außerdem vibrationsfrei sein, vollkommen eben und fest genug, um das Gerät langfristig ohne Probleme zu tragen. Kontrollieren Sie, ob das mitgelieferte Befestigungsmaterial (Ankerschrauben) passend ist, stark genug und geeignet für den Untergrund. Das mitgelieferte Material ist auf eine Backsteinwand abgestimmt; für einen anderen Untergrund müssen Sie sich in Bezug auf passendes Material von einem Fachhändler beraten lassen.
- Kontrollieren Sie vor der Befestigung, ob der Mindestsicherheitsabstand zur Umgebung am gewählten Standort eingehalten wird. Der Abstand zwischen Unterseite Strahler und Boden muss mindestens 1,8 m betragen. Der Abstand zwischen Oberseite Strahler und Decke, Dach, usw. muss mindestens einen halben Meter betragen. An beiden Seiten des Geräts muss mindestens 1,5 m Platz zu z.B. Wänden sein. Wenn Sie das Gerät im Freien aufhängen, achten Sie darauf, dass es nicht im vollen Wind hängt.
- Befestigen Sie den GOLDEN SHADOW jetzt an der Wand. Der GOLDEN SHADOW kann auf zweierlei Weise an der Wand befestigt werden:
 - A. Semi-permanent, mithilfe der Wandhalterung
 - B. Permanent, durch direkte Befestigung an der Wand.

A - Wandbefestigung mit Wandhalterung:

- Befestigen Sie jetzt die Wandhalterung mit den vier mitgelieferten Ankerschrauben absolut waagrecht an der Wand.
- Hängen Sie den Terrassenstrahler mit dem Aufhängebügel in die Wandhalterung. Schieben Sie den Bügel so weit wie möglich durch die Wandhalterung+ das kleine Loch im Aufhängebügel kommt unter der Wandhalterung aus. Sichern Sie den Terrassenstrahler, indem Sie die mitgelieferte kurze Flügelmutter so weit wie möglich in das kleine Loch des Aufhängebügels schrauben, siehe Abb.

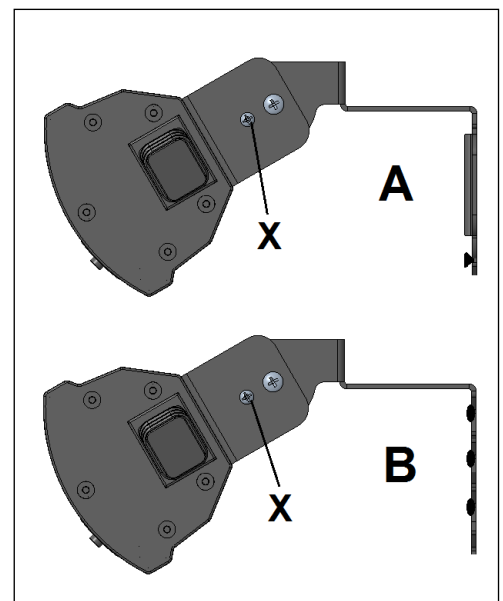

B - Direkte Befestigung an der Wand.

- Befestigen Sie den Aufhängebügel mit den 4 mitgelieferten Ankerschrauben absolut waagrecht an der Wand.
- Stellen Sie den gewünschten Strahlwinkel des Geräts ein. Der Strahler hat drei Einstellungen: gerade nach vorne, schräg nach unten (weit orientiert) und schräg nach unten (nahe orientiert). Stellen Sie das Gerät mit den kleinen Schrauben (X) durch den Aufhängebügel und Strahlerbügel je nach Bedarf in die gewünschte Position.
- Drehen Sie jetzt alle Schrauben nochmals gut fest und kontrollieren Sie, ob das Gerät unverrückbar fest sitzt. Ihr Infrarotstrahler ist jetzt betriebsbereit.
- Das EUROM GOLDEN SHADOW muss zum persönlichen Schutz an eine elektrische Anlage angeschlossen werden, die mithilfe eines Erdungsschalters von max. 30 mA gesichert ist.

Unter bestimmten Bedingungen kann es interessant sein, den Strahler fest an das Stromnetz anzuschließen und ihn mit dem Schalter zu bedienen. Um die Sicherheit und die Staub- und Wasserbeständigkeit des EUROM GOLDEN SHADOW zu garantieren, muss ein solcher Anschluss von einem anerkannten Elektriker ausgeführt werden.

Gebrauch

Kontrollieren Sie vor jedem Gebrauch:

- Ob das Gerät Anzeichen von Beschädigung aufweist.
- Ob das Gerät noch richtig befestigt ist. Wind, Regen und Schwerkraft können die Befestigung auf Dauer lösen.
- Ob sich Gegenstände, Segel, Schirme, usw. innerhalb des angegebenen Sicherheitsabstands befinden.
- Ob die Steckdose, die Sie benutzen möchten, die richtige Spannung abgibt (220-240V – 50 Hz) und geerdet ist.

Wenn alles in Ordnung ist, können Sie den Stecker in die Steckdose stecken.

Der Golden Shadow hat eine Fernbedienung, die mit 2 AAA-Batterien gespeist wird (nicht im Lieferumfang enthalten). Richten Sie die Fernbedienung bei der Nutzung auf den Empfangspunkt des Terrassenstrahlers. Wenn zwischen Fernbedienung und Gerät Hindernisse sind, funktioniert sie nicht!

Nehmen Sie außerhalb der Saison die Batterien heraus, dies verlängert die Lebensdauer der Fernbedienung.

- Drücken Sie den Hauptschalter (8) an der Seite des Geräts auf ‚I‘ (an). Die rote Kontrollleuchte (6) brennt (Standby-Modus).
- Drücken Sie jetzt auf den roten Ein--Aus-Schalter der Fernbedienung (X). Die rote Kontrollleuchte wird grün und das Gerät funktioniert jetzt mit halber Leistung. Dabei wird kaum Licht abgegeben!
- Drücken Sie auf Wunsch auf den Schalter für volle Leistung (Z). Die zweite grüne Leuchte brennt auch und das Gerät arbeitet mit voller Leistung und gibt eine geringe Glut ab.

- Um auf halbe Leistung zurückzuschalten, drücken Sie den Schalter für halbe Leistung (Y). Die zweite grüne Leuchte erlischt wieder und das Gerät arbeitet mit halber Leistung.
- Sie schalten das Gerät wieder aus (Standby-Modus), indem Sie noch einmal den Ein-/Aus-Schalter betätigen.
- Mit dem Schalter Handbedienung (7) kann das Gerät auch ohne Fernbedienung genutzt werden. Drücken Sie zu diesem Zweck auf den Hauptschalter 'I'; jedes Mal, wenn Sie jetzt den Handbedienungsschalter betätigen, schaltet das Gerät von Standby > halbe Leistung> volle Leistung > Standby > halbe Leistung usw. Die entsprechenden Kontrollleuchten brennen.
- Sie schalten das Gerät erst definitiv aus, indem Sie den Hauptschalter am Gerät auf ,O' (aus) schalten.



Warnung! Wenn Sie das Gerät nur mit der Fernbedienung ausschalten, bleibt es im Bereitschaftsmodus. Schalten Sie das Gerät daher immer sowohl mit der Fernbedienung als auch mit dem An/Aus-Schalter aus und ziehen Sie den Stecker aus der Steckdose!

Geben Sie dem Gerät ausreichend Zeit zum Abkühlen, bevor Sie es transportieren oder warten. Ziehen Sie immer den Stecker aus der Steckdose, wenn Sie das Gerät nicht verwenden.

Wenn Sie das Gerät zum ersten Mal (oder nach längerer Zeit erneut) benutzen, müssen Sie das Gerät die ersten 10 bis 15 Minuten genau beobachten, um sicher zu gehen, dass es problemlos funktioniert.

Reinigung-Wartung-Service

Reinigung

Dieses Gerät besteht aus einem robusten und wartungsfreien Gehäuse (Aluminium mit Kunststoff) mit einem Schutzgitter vor der Lampe.

Bevor Sie die Außenseite reinigen, immer den Stecker aus der Steckdose nehmen und die Lampe abkühlen lassen. Wischen Sie das Gerät mit einem sauberen, weichen, nicht fuselnden Tuch oder einer weichen Bürste ab. Verwenden Sie keine aggressiven Reinigungsmittel, Scheuerschwämmchen oder -bürsten und keine chemischen Reinigungsmittel; das kann das Material beschädigen. Verwenden Sie auch keine brennbaren Reinigungsmittel wie Waschbenzin oder Spiritus. Lassen Sie das Gerät gut trocknen, bevor Sie es wieder in Gebrauch nehmen.

Tauchen Sie Stecker, Elektrokabel oder andere Teile des Geräts niemals in Wasser oder eine andere Flüssigkeit. Das kann einen elektrischen Schlag verursachen!

Wartung

Im EUROM GOLDEN SHADOW Infrarotstrahler befinden sich keine Teile, die gewartet werden müssen oder vom Benutzer ausgetauscht/repariert werden können. Das Gerät ist sehr gut abgedichtet (IP65, spritzwasserfest) und darf daher auch nicht von Unbefugten geöffnet werden.

Die Lampe ist vom qualitativ sehr hochwertigen Typ ‚GOLDEN Shadow Tube‘. Sie hat eine erwartete Lebensdauer von 6000 Brennstunden und muss bei normaler Anwendung auch nicht ersetzt werden. Sehr intensive Nutzung kann allerdings zu schnellerem Altern führen und selbstverständlich kann die Lampe bei einem Unfall brechen.

Wenden Sie sich in diesem Fall an ihren Lieferanten oder einen anerkannten Elektriker. Die Lampe hat nämlich einen speziellen Anschluss und darf auch nicht von Unbefugten entfernt oder ersetzt werden.

Service

Eventuelle Reparaturen müssen durch dafür ausgebildete Spezialisten (Lieferant oder anerkannter Elektriker) ausgeführt werden, um die Sicherheit zu gewährleisten. Schaden und Störungen infolge von selbst ausgeführten Reparaturen oder Änderungen des Geräts, Unglücke, Missbrauch, Nachlässigkeit, nicht ordnungsgemäße / unzureichende Wartung und kommerzielle Nutzung lassen die Garantie verfallen.

Entfernung

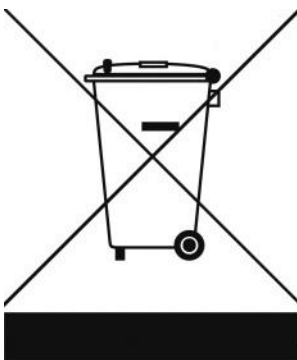

Innerhalb der EU weist dieses Symbol darauf hin, dass dieses Produkt nicht mit dem gewöhnlichen Hausmüll entsorgt werden darf. Altgeräte enthalten wertvolle Stoffe, die verwertet werden können und müssen, um die Umwelt und die Gesundheit der Menschen nicht durch eine unkontrollierte Müllsammlung zu schädigen. Bringen Sie Altgeräte daher zu einer dafür vorgesehenen Deponie oder wenden Sie sich an das Geschäft, wo Sie das Gerät gekauft haben. Diese können dafür sorgen, dass möglichst viele Teile des Geräts wiederverwendet werden.

CE-Konformitätserklärung

Der Unterzeichner, Eurom, Kokosstraat 20, 8281 JC Genemuiden (NL), erklärt hiermit, dass die nachstehenden Produkten

Produkt: **Terrassenstrahler**
bekannt unter der Marke: **Eurom**
Typen: **Golden 1500, 2000, 2500 Shadow**
den Anforderungen der nachstehenden Normen entspricht:

LVD 2014/35/EU:

EN 60335-1:2012+A11:2014
EN 60335-2-30:2009+A11:2012
EN 62233:2008

EMC 2014/35/EU:

EN 55014-1:2006+A1:2009+A2:2011
EN 55014-2:2015
EN 61000-3-2:2014
EN 61000-3-3:2013

RoHS 2011/65/EU&(EU)2015/863

Genemuiden, 24-06-2019
W.J. Bakker, alg. dir.



W.J. Bakker.

Merci

Nous vous remercions d'avoir choisi un appareil. Vous avez fait un excellent choix ! Nous espérons que ce produit fonctionnera à votre entière satisfaction. Pour que vous profitiez au maximum de votre panel, nous vous recommandons de lire attentivement et de bien comprendre le contenu intégral de ce mode d'emploi avant toute utilisation. Accordez une attention particulière aux consignes de sécurité, qui sont indiquées pour votre sécurité et celle de votre entourage ! Conservez ensuite le mode d'emploi afin de pouvoir le consulter ultérieurement. Conservez également l'emballage: celui-ci apporte la meilleure protection de votre chauffage pendant son entreposage hors saison. Si vous cédez l'appareil à une autre personne, remettez-lui également le mode d'emploi et l'emballage.

Nous vous souhaitons beaucoup de plaisir avec votre Golden Shadow !

Eurom
Kokosstraat 20
8281 JC Genemuiden (NL)
info@eurom.nl
www.eurom.nl

Ce manuel a été rédigé avec le plus grand soin. Néanmoins, nous nous réservons le droit d'optimiser ce manuel à tout moment et de le modifier techniquement. Les images utilisées peuvent différer.

Déclaration symbole

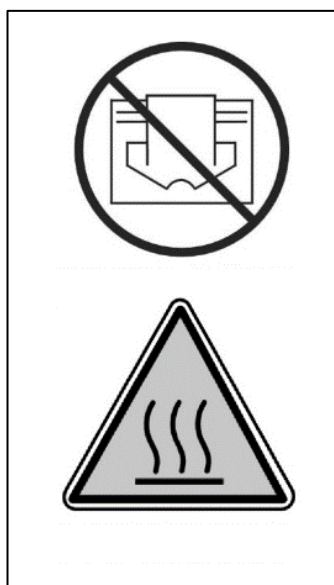

Ne couvrez pas votre appareil!

Attention : surface très chaude !

Introduction

Votre radiateur à infra-rouge EUROM GOLDEN SHADOW ne chauffe pas directement l'air environnant, mais les objets se trouvant à sa portée. Cela signifie que votre radiateur à infra-rouge fonctionne de manière très efficace et qu'il convient tout particulièrement à une utilisation en plein air.

L'EUROM GOLDEN SHADOW offre quelques avantages significatifs :

- la clarté réduite. Si votre appareil fonctionne à demi-régime, il ne diffuse presque pas de lumière. Même à plein régime, la clarté n'est que limitée.
- son degré élevé d'étanchéité (protection contre les poussières et les jets d'eau, IP65)
- la lampe « GOLDEN Shadow tube » spéciale : une lampe de qualité supérieure d'une durée de vie estimée à 6 000 heures. Son remplacement ne sera donc normalement pas nécessaire.

Utilisez le radiateur à infra-rouge uniquement dans le but pour lequel il a été conçu : le chauffage d'une pièce ou d'une terrasse ou d'objets dans ou sur une terrasse. Par conséquent, ne posez pas par exemple du textile pour le faire sécher et tenez compte des distances minimales par rapport à l'appareil !

Données techniques

Typ	Golden 1500 Shadow	Golden 2000 Shadow	Golden 2500 Shadow
Tension	220-240V~0Hz	220-240V~0Hz	220-240V~50Hz
Réglages	750W – 1500W	1000W – 2000W	1250W – 2500W
Puissance	18m ²	22m ²	25 m ²
Classe IP	IP65	IP65	IP65
Commande à distance	+	+	+
Dimensions	60 x 11 x 11 cm	72 x 12 x 12 cm	77 x 12 x 12 cm
Poids	2,5 kg	3,0 kg	3,3 kg

Avertissements importants de sécurité

L'utilisation d'appareils électriques requiert toujours l'observation d'un certain nombre de règles de sécurité de base afin d'éviter les risques d'incendie, de choc électrique, de blessure corporelle, etc. Lisez par conséquent attentivement les consignes de sécurité, mais également les instructions concernant l'installation et le fonctionnement de l'appareil avant de le mettre en service. Installez votre appareil complètement avant de l'utiliser et suivez aussi attentivement les autres instructions.

1. Avant utilisation, vérifiez si la tension indiquée sur l'appareil correspond avec la tension de la source électrique à laquelle vous

voulez le raccorder. L'alimentation électrique doit être conforme aux normes légales et aux législations nationales. Utilisez exclusivement une prise de courant mise à la terre et protégée par un disjoncteur différentiel 30 mA.

2. Utilisez l'appareil exclusivement pour l'objectif pour lequel il est développé : le réchauffement d'une terrasse ou d'un espace similaire. L'appareil ne convient pas pour sécher du textile, ne convient pas à un usage commercial et ne convient pas pour chauffer des bâtiments, des serres, des étables, etc.
3. Les lampes dans l'appareil sont très fragiles. Traitez donc l'appareil avec soin et évitez les chocs, les chutes, etc.
4. Rallonges et boîtiers de distribution ne peuvent être utilisés que si cette utilisation est sûre. La puissance électrique indiquée sur la rallonge et/ou le boîtier de distribution doit être largement suffisante pour l'appareil à raccorder et la tension pour laquelle la rallonge et/ou le boîtier de raccordement est prévu(e) doit correspondre avec la valeur demandée par l'appareil à raccorder. Les rallonges et boîtiers de distribution doivent être conformes aux réglementations légales. Si vous utilisez un dévidoir, vous devez entièrement dérouler le câble ! Ne passez pas le câble sous un tapis, ne le recouvrez pas de tapis, d'un chemin d'escalier ou autre et tenez-le à l'écart des lieux de passage. Veillez à ne pas écraser le câble et à ne pas poser de meubles dessus. Ne passez pas le câble par des angles pointus et ne l'enroulez pas de manière trop serrée après utilisation !
5. Ne disposez pas l'appareil juste en-dessous ou au-dessus d'une prise de courant.
6. Tenez tous les objets inflammables, tels que meubles, rideaux, papier, etc., à l'écart de l'appareil (au moins 1 mètre !).
7. Même si le chauffage de terrasse GOLDEN SHADOW est étanche aux jets d'eau, vous devez faire preuve de prudence avec de l'eau. Assurez-vous que l'appareil ne puisse pas tomber dans l'eau et ne l'exposez pas à de grosses projections d'eau. Ne pas toucher avec des mains humides. N'utilisez pas l'appareil dans des environnements humides comme des salles de bains et de douche et pas dans les piscines. Ne touchez pas l'appareil avec les mains mouillées et ne plongez jamais l'appareil, le cordon ou la fiche dans un quelconque liquide ! N'utilisez pas l'appareil dehors en cas de temps humide.
8. Ne recouvrez ou bloquez jamais le chauffage de terrasse ; ceci présente un risque de surchauffe et d'incendie. Ne suspendez ou

posez jamais des objets tels que vêtements, couvertures, oreillers, papier, etc. sur l'appareil. La distance minimale de 1 mètre entre l'appareil et des matériaux inflammables doit toujours être observée.

9. **Prudence !** Certaines parties de ce produit peuvent devenir très chaudes et causer des brûlures. Il faut prêter une attention particulière lorsque des enfants ou des personnes vulnérables ou nécessiteuses sont présentes. Ne touchez pas l'appareil à main nue jusqu'à un quart d'heure après le fonctionnement.
10. Votre brûleur de terrasse est puissant et diffuse une chaleur intense. N'exposez pas de personnes (surtout pas les personnes âgées, les bébés et les handicapés) ni des animaux à un rayonnement direct.
11. L'extérieur et la face avant de l'appareil deviennent extrêmement chauds pendant l'utilisation. Faites bien attention que des matériaux inflammables ne puissent pas arriver à proximité de l'appareil sous l'effet du vent ou d'autres circonstances ambiantes. Tenez compte des rideaux, baches de tentes, drapeaux, films plastiques, etc. Ces matériaux peuvent causer des dommages (liés à une combustion lente) ou un incendie. Attention que ces matériaux ne recouvrent ou ne bloquent pas l'appareil.
12. Assurez que le cordon d'alimentation ne pende pas sur des bords (tranchants), ne suive pas des coudes prononcés, ne puisse pas être accroché et ne touche pas de surfaces chaudes.
13. Si l'appareil fait entendre des craquements ou des claquements ou arrête de fonctionner, pour quelque raison que ce soit, si vous constatez des défauts ou une panne pendant le fonctionnement de l'appareil ou si l'extérieur en aluminium, la face avant, le cordon d'alimentation ou la fiche présente des fissures ou autres, éteignez immédiatement l'appareil et coupez le raccordement électrique. Il existe alors un risque d'incendie, de blessure ou de dégât !
14. Si l'appareil, le cordon d'alimentation ou la fiche présentent des dommages ou des défauts, vous devez vous adresser au fournisseur, au fabricant ou à un centre d'entretien agréé pour réparation ou remplacement. N'effectuez pas vous-même des réparations, ceci peut être dangereux ! Toute réparation effectuée par une personne non autorisée ainsi que toute modification à l'appareil ont pour effet d'affecter l'étanchéité de l'appareil aux poussières et à l'eau et d'annuler la garantie et la responsabilité du fabricant.
15. Éteignez toujours l'appareil, retirez la fiche de la prise et laissez l'appareil se refroidir avant de le toucher, de l'installer, de le déplacer,

de le nettoyer ou de l'entretenir. Retirez toujours la fiche de la prise de courant lorsque l'appareil n'est pas en service ! A cet effet, saisissez la fiche. Ne tirez jamais sur le cordon !

16. N'entreposez pas de liquides ou de matériaux très inflammables tels que peinture, essence, bouteilles de camping, etc. à proximité directe de l'appareil. N'utilisez pas l'appareil dans un environnement présentant un risque élevé d'incendie, par exemple près de réservoirs à gaz, de canalisations de gaz ou de bombes aérosols. Ceci présente un risque d'explosion et d'incendie !
17. N'introduisez jamais les doigts, des crayons ou tout autre objet à travers une ouverture de l'appareil !
18. Exercez une surveillance étroite lorsque cet appareil est utilisé en présence d'enfants, de personnes incompetentes ou d'animaux domestiques. Les enfants de moins de 3 ans doivent être tenus à l'écart sauf s'ils sont surveillés en permanence. Les enfants de plus de 3 ans mais de moins de 8 ans ne peuvent allumer ou éteindre l'appareil que si l'appareil se trouve ou est installé sur son lieu de fonctionnement normal et qu'ils sont placés sous surveillance ou s'ils ont reçu des instructions sur une utilisation sûre de l'appareil et qu'ils comprennent les risques qui y sont liés. Les enfants de plus de 3 ans mais de moins de 8 ans ne peuvent pas insérer la fiche dans la prise de courant, ni régler ou nettoyer l'appareil, ni procéder à des opérations de maintenance utilisateur.
19. Cet appareil ne convient pas pour être commandé par des enfants ou des personnes avec des handicaps physiques, sensoriels ou mentaux ou par des personnes sans connaissance ou expérience avec cet appareil. Cet appareil peut être utilisé par des enfants de 8 ans et plus et par des personnes dont les capacités physiques, sensorielles ou mentales sont réduites ou qui manquent d'expérience et de connaissance à condition que ceux-ci fassent l'objet d'une surveillance ou qu'ils aient reçu des instructions sur une utilisation sûre de l'appareil et comprennent les risques qui y sont liés. Il est interdit aux enfants de jouer avec l'appareil. Les opérations de nettoyage et de maintenance utilisateur ne peuvent être effectuées par des enfants sans surveillance.
20. Tenez l'appareil hors de portée d'enfants et ne les laissez jamais seuls avec l'appareil. Lorsque vous choisissez l'endroit où l'appareil sera placé, tenez compte du fait que cet endroit doit rester inaccessible à des enfants. Assurez-vous qu'ils ne jouent pas avec l'appareil.

21. **Attention !** Ne laissez jamais l'appareil sans surveillance lorsqu'il est en fonctionnement, mais éteignez l'appareil et retirez la fiche de la prise. Par conséquent, n'utilisez pas de dispositif de programmation, de minuterie ou tout autre appareil allumant automatiquement le chauffage de terrasse. N'utilisez pas non plus l'appareil avec un sélecteur de tension externe comme atténuateur ou autre ; ceci présente également un danger !

Avertissement : Cet appareil n'est **pas** doté d'un dispositif qui contrôle ou limite la température ambiante. L'appareil ne peut être utilisé dans des espaces dans lesquels se trouvent des personnes qui ne peuvent quitter la pièce sans aide, sauf si une surveillance permanente est assurée.

Description

1. boîtier
2. grille
3. lampe
4. bride de suspension
5. support mural
6. lampes de contrôle (LED) et point de réception télécommande
7. bouton commande manuelle
8. interrupteur principal

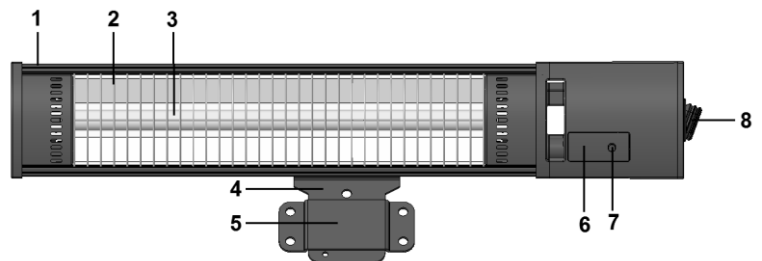

La diffuseur infrarouge EUROM GOLDEN SHADOW est fourni en 5 parties :

- le diffuseur en soi avec le câble électrique et la fiche
- la bride de suspension,
- le support mural
- la télécommande
- le matériau de fixation

L'installation du chauffage

- Retirez tout l'emballage, conservez le matériel d'emballage hors de la portée des enfants et vérifiez si l'appareil, le cordon d'alimentation et la fiche présentent des signes de détériorations.
- Fixez la bride de suspension à l'appareil. Placez pour ce faire les parties rondes de la bride de suspension entre la bride de l'appareil et vissez les deux côtés fixement avec les grandes vis fournies, les écrous et les anneaux par les grands trous, voir image.

- Choisissez avec précaution l'endroit où votre radiateur à infra-rouge doit être installé. L'appareil doit être placé sur un support ininflammable. Ce support doit également être exempt de vibrations, parfaitement vertical et suffisamment solide pour supporter normalement le poids de l'appareil sur une période prolongée. Vérifiez que le matériel de fixation accompagnant le produit (boulons d'ancrage) est de la bonne dimension, qu'il est suffisamment solide et qu'il convient au support. Le matériel accompagnant le produit est destiné à un mur de briques ; pour tout autre support, demandez à un vendeur professionnel quel matériel utiliser.



- Contrôlez avant la fixation si la distance de sécurité minimale par rapport à l'entourage est bien respectée à l'endroit choisi. La distance entre la face inférieure du radiateur et le sol doit être d'au moins 1,8 mètres. La distance entre la face supérieure du radiateur et le plafond, le toit, etc. doit être d'au moins un demi-mètre. Une distance d'au moins 1,5 mètre doit être prévue de part et d'autre de l'appareil, entre l'appareil et par exemple des murs. Si vous suspendez l'appareil à l'extérieur, veillez à ce qu'il ne soit pas directement exposé au vent.
- Fixez le GOLDEN SHADOW à présent au mur. Le GOLDEN SHADOW peut se fixer de 2 manières au mur :
 - A. De manière semi-permanente, grâce au support de mur
 - B. De manière permanente, par une fixation directement au mur.

A. Fixation murale avec support de mur :

- Fixez à présent le support de mur avec les quatre boulons d'ancrage fournis de manière totalement horizontale au mur.
- Accrochez le diffuseur de terrasse avec la bride de suspension dans le support de mur. Glissez la bride le plus possible par le support de mur ; le petit trou dans la bride de suspension sort sous le support de mur. Fixez le diffuseur de terrasse en tournant le plus loin possible l'écrou à papillon fourni dans le petit trou de la bride de suspension, voir image.

B. Fixation directement sur le mur :

- Fixez la bride de suspension avec les 4 boulons d'ancrage fournis de manière totalement horizontale au mur.
- Réglez l'angle de rayonnement souhaité de l'appareil. Le diffuseur possède 3 positions : droit devant, incliné vers le bas (orientation lointaine) et incliné vers le bas (orientation proche). Fixez l'appareil dans la position souhaitée par le biais des petites vis (X) à travers la bride de suspension et la bride de diffuseur.

- Serrez encore une fois toutes les vis et vérifiez que l'appareil est parfaitement fixé et ne présente pas de jeu. Votre radiateur à infra-rouge est maintenant prêt à l'emploi.
- Pour la sécurité des personnes, l'EUROM GOLDEN SHADOW doit être raccordé à une installation électrique protégée par un interrupteur à courant différentiel résiduel de maximum 30 mAmp.

Dans certains cas, il peut être préférable de raccorder le radiateur de façon permanente au réseau électrique et de l'actionner au moyen d'un interrupteur. Pour que la sécurité et l'étanchéité aux poussières et à l'eau soient garanties, un tel raccordement doit être réalisé par un électricien agréé.

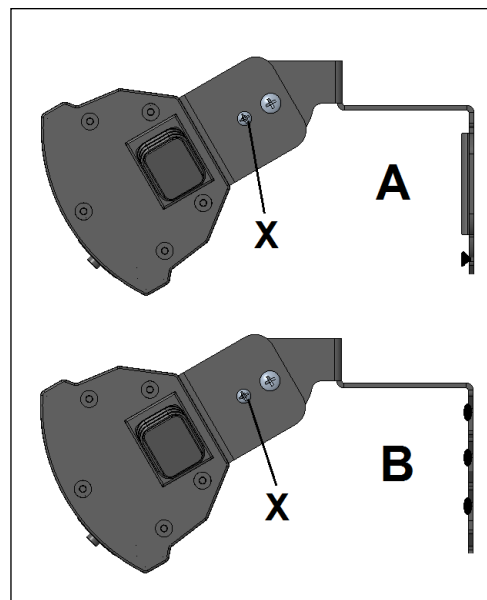

Utilisation

Avant chaque utilisation, vérifiez :

- que l'appareil ne présente pas de signes de détérioration.
- que l'appareil est encore correctement fixé. Le vent, la pluie et la force de gravité peuvent progressivement affaiblir la fixation.
- que des objets, bâches, parasols, etc. se trouvent à la distance de sécurité préconisée.
- que la prise de courant que vous voulez utiliser fournit la bonne tension (220-240V-50Hz) et est reliée à la terre.

Si tout est en ordre, vous pouvez insérer la fiche dans la prise de courant.

Le Golden Shadow a une commande à distance à 2 piles AAA (non incluses).

Pendant l'utilisation, pointez la commande à distance en direction du point de réception du chauffage de terrasse. La commande à distance ne fonctionne pas si des obstacles se trouvent entre elle et l'appareil !

Retirez les piles hors saison pour prolonger la durée de vie de la commande à distance.

- Appuyez au niveau de l'interrupteur principal (8) sur le côté de l'appareil sur 'I' (activé). La lampe de contrôle rouge (6) s'allumera (mode standby).
- Appuyez sur le bouton marche/arrêt rouge de la télécommande (X). La lampe de contrôle rouge passe au vert et l'appareil fonctionne à présent à demi-régime. Il ne diffuse presque pas de lumière !
- Appuyez, si nécessaire, sur le bouton plein régime (Z). La seconde lampe verte s'allumera aussi et l'appareil fonctionne à plein régime et diffuse une clarté limitée.



- Pour repasser au demi-régime, il faut à présent appuyer sur le bouton demi-régime (Y). La seconde lampe verte s'éteindra à nouveau et l'appareil fonctionnera à demi-régime.
- En appuyant encore une fois sur le bouton marche/arrêt, vous désactivez à nouveau l'appareil (mode standby).
- Par le biais du 'bouton commande manuelle' (7), on peut aussi utiliser l'appareil sans télécommande. Pour ce faire, appuyez sur l'interrupteur principal sur 'I'; à chaque fois que vous appuyez sur le bouton télécommande, l'appareil passera de standby > demi-régime > plein régime > standby demi-régime etc. Les lampes de contrôle correspondantes s'allument.
- Vous désactivez l'appareil définitivement en remettant l'interrupteur de l'appareil à nouveau sur 'O' (arrêt).

Avertissement ! Si vous éteignez l'appareil uniquement avec la commande à distance, l'appareil restera en « veille ». Par conséquent, éteignez toujours l'appareil avec la commande à distance et le commutateur marche/arrêt et retirez la fiche de la prise de courant ! Laissez refroidir l'appareil suffisamment avant de le déplacer ou de l'entretenir. Enlevez toujours la fiche de la prise lorsque l'appareil ne marche pas.

Si vous utilisez l'appareil pour la première fois (ou après une période prolongée de non-utilisation), vous devez observer l'appareil attentivement pendant les premières 10 à 15 minutes de fonctionnement afin de vous assurer que tout fonctionne normalement.

Nettoyage – entretien – service

Nettoyage

Cet appareil se compose d'un bâti extérieur solide (aluminium avec du plastique) et ne nécessitant pas d'entretien et d'une grille de protection devant la lampe.

Avant de nettoyer l'extérieur, vous devez toujours retirer la fiche de la prise de courant et laisser la lampe se refroidir. Essuyez l'appareil avec un chiffon propre, doux et non pelucheux ou avec une brosse douce. N'utilisez pas de nettoyeurs abrasifs, d'éponges ou de brosses à récurer ou de nettoyeurs chimiques ; ceux-ci peuvent endommager le matériau. N'utilisez jamais de produits nettoyeurs inflammables tels qu'essence de lavage ou alcool à brûler. Veillez à ce que l'appareil soit bien sec avant de le remettre en marche.

Ne plongez jamais la fiche, le cordon d'alimentation ou toute autre partie de l'appareil dans de l'eau ou dans tout autre liquide. Ceci peut causer une décharge électrique !

Entretien

Le radiateur à infra-rouge EUROM GOLDEN SHADOW ne contient pas de composants qui nécessitent de l'entretien ou que l'utilisateur peut remplacer/réparer. L'appareil est très bien scellé (IP65, étanche aux jets d'eau) et ne peut donc pas être ouvert par des personnes non compétentes.

La lampe de très bonne qualité est du type « GOLDEN Shadow tube ». Elle a une durée de vie estimée à 6 000 heures et ne devra donc pas être remplacée en utilisation normale. Une utilisation très intensive se traduira par un vieillissement accéléré et la lampe peut bien entendu se briser en cas d'accident. Dans ce cas, adressez-vous à votre fournisseur ou à un électricien agréé. La lampe a en effet une connexion spéciale et ne peut pas être retirée ou remplacée par une personne non compétente.

Service

Toute réparation éventuelle doit être effectuée par des spécialistes formés en conséquence (fournisseur ou électricien agréé) afin de garantir la sécurité. Tout dommage et toute panne découlant de réparations ou de modifications à l'appareil effectuées par l'utilisateur, d'accidents, d'abus, de négligence, d'un entretien incorrect/insuffisant et d'une utilisation commerciale ont pour effet d'annuler la garantie.

Élimination

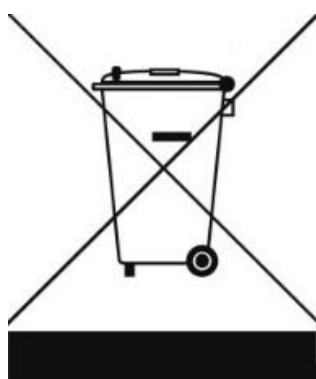

Au sein de l'UE, ce symbole indique que ce produit ne peut être éliminé avec les déchets ménagers habituels. D'anciens appareils contiennent des matériaux précieux recyclables, qui doivent être reconditionnés pour ne pas nuire à l'environnement et à la santé humaine par une collecte incontrôlée des déchets. Par conséquent, nous vous prions de déposer vos anciens appareils dans un point de collecte destiné à cet effet ou de vous adresser au fournisseur où vous avez acheté l'appareil. Ce dernier veillera à ce qu'un maximum de pièces de l'appareil soient réutilisées.

Déclaration de conformité CE

Le soussigné: Eurom, Kokosstraat 20, 8281 JC Genemuiden-NL déclare par la présente que le produit

Produit: **Chauffage de terrasse**
commercialisés sous la marque: **Eurom**
type: **Golden 1500, 2000, 2500 Shadow**
réponds aux critères des normes suivantes :

LVD 2014/35/EU

EN 60335-1:2012+A11:2014
EN 60335-2-30:2009+A11:2012
EN 62233:2008

EMC 2014/35/EU:

EN 55014-1:2006+A1:2009+A2:2011
EN 55014-2:2015
EN 61000-3-2:2014
EN 61000-3-3:2013

RoHS 2011/65/EU&(EU)2015/863

Genemuiden, 18-06-2019
W.J. Bakker, alg. dir.



A handwritten signature in black ink, consisting of several horizontal strokes and a vertical line, with the name 'Bakker.' written below it.

Tacka

Tack för att du väljer en EUROM enhet. Du har gjort ett bra val! Vi hoppas att han kommer att arbeta till din fulla belåtenhet.

För att få ut det bästa av din enhet är det viktigt att du läser och förstår detta instruktionshäfte noggrant och i sin helhet före användning. Ägna särskild uppmärksamhet åt säkerhetsbestämmelser; Som är listade för att skydda dig och din miljö!

Håll sedan instruktionshäftet för att konsultera det igen i framtiden. Också hålla förpackningen: det är det bästa skyddet för din enhet under lagring av säsongen. Och om du någonsin överföra enheten till någon annan, vänligen ange instruktionshäftet och förpackningen.

Vi önskar dig mycket roligt med Golden Shadow!

Eurom
Kokosstraat 20
8281 JC Genemuiden (NL)
info@eurom.nl
www.eurom.nl

Denna handbok har sammanställts med största försiktighet. Ändå förbehåller vi oss rätten att optimera och tekniskt justera dessa bruksanvisningar när som helst. Bilderna som används kan skilja sig åt.

Symbolförklaring

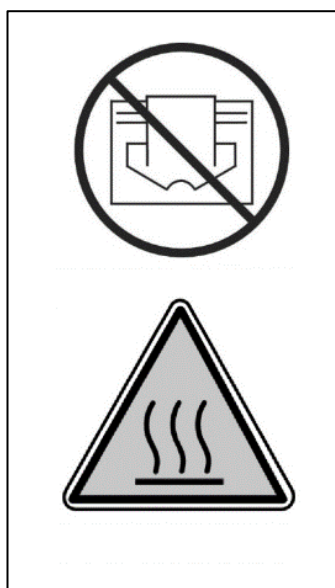

För att undvika överhettning: Täck inte över apparaten!

Varning: het yta!

Inledning

Infrarödvärmaren EUROM GOLDEN SHADOW värmer i första hand inte upp luften i omgivningen, utan alla föremål inom räckhåll. På så sätt är denna infrarödvärmare mycket effektiv och särskilt lämplig att använda utomhus.

EUROM GOLDEN SHADOW har några stora fördelar:

- det minimala skenet. Om apparaten ställs in på halv effekt ger den i stort sett inte ifrån sig något ljus alls. Även på full effekt är det bara ett svagt sken.
- dess höga grad av vattentätethet (helt damm- och stänktät, IP65)
- speciallampan 'GOLDEN SHADOW TUBE': en utmärkt lampa med en förväntad livslängd på 5 000 brinntimmar. Under vanliga omständigheter är därför inget byte nödvändigt.

Använd infrarödvärmaren enbart till det den är avsedd för: uppvärmning av (föremålen i/på) ett utrymme eller en terrass. Du ska alltså inte hänga upp till exempel textilier på torkning över apparaten, utan alltid beakta minimiavståndet till apparaten!

Tekniska data

Typ	Golden 1500 Shadow	Golden 2000 Shadow	Golden 2500 Shadow
Spänning	220–240V~50Hz	220–240V~50Hz	220–240V~50Hz
Inställningar	750 W – 1 500 W	1 000 W – 2 000 W	1 250 W – 2 500 W
Effekt	18 m ²	22 m ²	25 m ²
IP-klass	IP65	IP65	IP65
Fjärrkontroll	+	+	+
Mått	60 x 11 x 11 cm	72 x 12 x 12 cm	77 x 12 x 12 cm
Vikt	2,5 kg	3,0 kg	3,3 kg

Viktiga säkerhetsvarningar

Vid användning av elektriska apparater ska alltid vissa grundläggande säkerhetsregler beaktas för att förhindra brand, elektriska stötar, personskador osv. Det är därför viktigt att du noggrant läser säkerhetsföreskrifterna och anvisningarna om hur apparaten bör placeras och hur den fungerar innan du tar apparaten i bruk. Installera apparaten helt och hållet innan du använder den och följ även alla andra anvisningar noggrant.

1. Före användning ska du kontrollera om spänningen som står på apparaten stämmer överens med spänningen i den strömkälla som du ska ansluta apparaten till. Strömförsörjningen måste leva upp till gällande rättsliga standarder och nationell lagstiftning. Använd

endast ett oskadat strömuttag som är säkrat med en jordfelsbrytare på 30 mA.

2. Använd denna apparat enbart till det den är avsedd för: uppvärmning av en terrass eller ett liknande utrymme. Apparaten är inte avsedd för att torka textilier och inte avsedd för kommersiellt bruk eller för uppvärmning av byggnader, växthus, stall osv.
3. Lamporna i apparaten är väldigt ömtåliga. Hantera därför apparaten med försiktighet och förhindra stötar, fall osv.
4. Förlängningssladdar och kopplingsdosor får endast användas om det sker på ett säkert sätt. Eleffekten som är angiven på förlängningssladden och/eller kopplingsdosan ska vara tillräcklig för apparaten som ska anslutas och spänningen som förlängningssladden och/eller kopplingsdosan är avsedda för ska motsvara den spänning som den anslutna apparaten behöver. Förlängningssladdar och kopplingsdosor måste uppfylla rättsliga krav. Om du använder en rulle ska du rulla ut kabeln helt och hållet. Lägg inte kabeln under golvbeläggningen, täck den inte med mattor, löpare eller liknande och håll kabeln borta från områden man ofta går på. Se till att den inte fastnar och att inga möbler står på kabeln. Lägg inte kabeln runt skarpa hörn och rulla inte ihop den för tätt efter användning!
5. Placera aldrig apparaten direkt under eller över ett strömuttag.
6. Se till att brännbara föremål som möbler, gardiner, papper osv. är på minst en meters avstånd från apparaten!
7. Trots att terrassvärmaren GOLDEN SHADOW är stänktät bör du vara försiktig med vatten. Se till att den inte kan ramla ner i vatten och exponera den inte för starka vattenstrålar. Använd aldrig apparaten i en fuktig omgivning så som i ett bad- eller duschrum eller i närheten av en pool. Vidrör aldrig apparaten med våta händer och doppa aldrig ner apparaten, sladden eller kontakten i någon vätska! Använd inte apparaten utomhus när det är fuktigt.
8. Täck aldrig över terrassvärmaren. Den blir då överhettad och det uppstår risk för brand. Häng eller lägg aldrig föremål som kläder, skynken, kuddar, papper osv. på apparaten. Du måste alltid beakta minimiavståndet på 1 meter mellan apparaten och brännbara material.
9. **OBS!** Vissa delar på denna produkt kan bli mycket varma och orsaka brännskador. Var särskilt försiktigt när det finns barn, funktionshindrade eller andra känsliga personer i närheten. Rör inte

vid apparaten med bar hud när den används och upp till en kvart efteråt.

10. Terrassvärmaren är kraftfull och sprider intensiv värme. Utsätt inga människor (framför allt äldre, barn och särskilt utsatta) eller djur för direkt värmestrålning.
11. Kåpan och apparatens framsida blir mycket heta under användning. Se till att inga brännbara material kan hamna i närheten av apparaten på grund av vind eller andra miljöfaktorer. Ta hänsyn till gardiner, tältdukar, flaggor, presenningar och dylikt. Det kan leda till brandskador eller brand. Se också till att de aldrig täcker över eller blockerar apparaten.
12. Se till att elkabeln inte ligger över skarpa kanter, inte behöver ta några snäva kurvor, inte kan dras iväg och inte vidrör några heta ytor.
13. Om apparaten av någon anledning knakar eller sprakar under användning, eller om den slutar att fungera, eller om du märker av brister eller störningar, eller om aluminiumkåpan, framsidan, elkabeln eller kontakten uppvisar skador, ska du omedelbart stänga av apparaten och koppla ifrån den från elnätet. Då finns det risk för brand, sak- och personskador!
14. Om apparaten, elkabeln eller kontakten uppvisar skador eller störningar ska du kontakta din återförsäljare, tillverkaren eller ett auktoriserat serviceställe för reparation eller utbyte. Utför aldrig reparationer själv. Det kan vara farligt! Reparationer utförda av obehöriga eller förändringar av apparaten medför att apparaten inte längre är damm- och vattentät, vilket i sin tur medför att garantin och tillverkarens ansvar upphör att gälla.
15. Stäng alltid av apparaten, ta ut kontakten ur strömuttaget och låt den svalna innan du vidrör, installerar, förflyttar, rengör eller underhåller den. Ta alltid ut kontakten ur uttaget när apparaten inte används! Ta tag i kontakten med handen och dra aldrig i sladden!
16. Se till att det inte finns några lättantändliga material eller vätskor i närheten av apparaten, exempelvis färg, bensin, gasbehållare osv. Använd aldrig apparaten i en brandfarlig omgivning, exempelvis i närheten av gasbehållare, gasledningarna eller sprejburkar. Det medför risk för brand och explosion!
17. Peta aldrig in fingrar, pennor eller andra föremål genom någon av apparatens öppningar!

18. Håll noggrann uppsikt över denna apparat när den används i närheten av barn, oförmögna personer och djur. Barn under 3 år måste hållas utom räckhåll och ska hållas under uppsikt. Barn som är äldre än 3 år men yngre än 8 år får endast stänga av och sätta på den om apparaten står på sin vanliga plats för drift eller är installerad och barnet hålls under uppsikt och har fått instruktioner angående säker användning av apparaten och förstår vilken fara och ansvar detta innebär. Barn som är äldre än 3 år men yngre än 8 år får inte stoppa in stickkontakten i uttaget, inte ställa in apparaten eller rengöra den och inte utföra något underhåll.
19. Det är inte lämpligt att barn eller personer med nedsatt fysisk, sensorisk och/eller mental förmåga använder denna byggfläkt, ej heller personer som inte har kunskap eller erfarenhet om den. Denna apparat kan användas av barn som är äldre än 8 år, de med minskad rörlighet, sensorik eller andra mindre förmedlade när de har bekantat sig och under tiden som de hålls under uppsikt eller när de fått instruktioner gällande säker användning av apparaten och är införstådda med vilka faror som kan uppstå. Barn får inte leka med apparaten. Rengöring och underhåll får inte utföras av barn utan uppsikt av vuxen.
20. Förvara apparaten utom räckhåll för barn och lämna dem aldrig själva i närheten av den. När du väljer en plats till apparaten ska du tänka på att barn inte ska kunna komma åt den. Se till att barnen inte leker med apparaten.
21. **Varning!** Lämna apparaten aldrig oövervakad när den används utan stäng av den och ta ut kontakten ur uttaget. Du ska alltså inte heller använda någon automatisk kontroll, timer eller annan anordning som automatiskt slår på terrassvärmaren. Använd inte heller apparaten med en extern spänningsregulator som en dimmer eller dylikt. Även detta kan leda till fara.

Varning: Denna apparat är **inte** försedd med utrustning som reglerar eller begränsar rumstemperaturen.

Apparaten får inte användas i små utrymmen där människor som inte själva kan avlägsna sig ur rummet befinner sig, om de inte hålls under noga uppsikt.

Beskrivning

1. kåpa
2. galler
3. lampa
4. upphängningsbygel
5. väggbeslag
6. kontrollampor (LED) och fjärrkontrollsensor
7. knapp för handstyrd användning
8. huvudbrytare

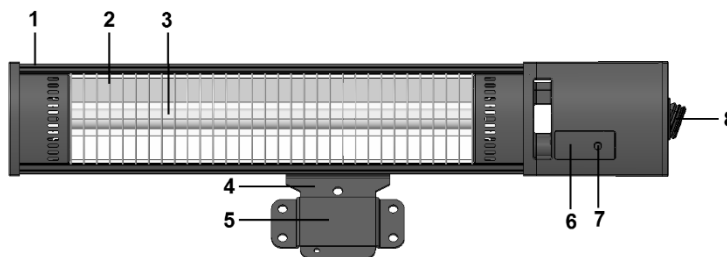

Infrarödvärmaren EUROM GOLDEN SHADOW levereras i 5 delar:

- den faktiska värmaren med elkabel och stickkontakt
- upphängningsbygel
- väggbeslag
- fjärrkontroll
- fastsättningsmaterial

Installation av terrassvärmaren

- Ta bort allt förpackningsmaterial, förvara det utom räckhåll för barn och kontrollera om det finns skador på apparaten, elkabeln och kontakten.
- Sätt fast upphängningsbygeln på apparaten. För att göra det placerar du upphängningsbygeln mellan apparatens bygel och skruvar fast båda sidorna med de medföljande stora skruvarna, muttrarna och ringarna. Använd de stora hålen till det. Se bild.
- Välj noga ut en plats där din infrarödvärmare ska installeras. Apparaten ska monteras på en brandsäker yta. Underlaget ska vara fritt från vibrationer, helt vertikalt och såpass stadigt att det kan bära apparatens vikt under längre tid utan problem. Kontrollera om det medföljande fastsättningsmaterialet (kilbultar) passar, är starkt nog och lämpligt till ytan. Det medföljande materialet är anpassat till tegelväggar. Om det handlar om någon annan yta bör du rådfråga en fackhandel angående passande material.
- Innan du hänger upp den ska du kontrollera att de minimala säkerhetsavstånden till omgivningen respekteras på den plats du valt ut. Avståndet mellan värmarens undersida och golvet ska vara minst 1,8 meter. Avståndet mellan värmarens ovansida och taket ska vara minst en halv meter. På apparatens båda sidor ska det vara minst 1,5 meter fritt



utrymme till t.ex. väggar osv. Om apparaten hängs upp utomhus måste du se till att den hänger i lä för vinden.

- Montera GOLDEN SHADOW på väggen. Det finns två olika sätt att montera GOLDEN SHADOW på väggen:
A. semipermanent med väggbeslag
B. permanent med direkt montering på väggen

A – Vaggmontering med väggbeslag:

- Montera väggbeslaget helt horisontellt på väggen med de fyra medföljande kilbultarna.
- Häng terrassvärmaren i väggbeslaget med upphängningsbygeln. Skjut bygeln så långt som möjligt genom väggbeslaget så att det lilla hålet i upphängningsbygeln hamnar på väggbeslagets undersida. Fäst terrassvärmaren genom att skruva in den medföljande korta vingmuttern så långt som möjligt i det lilla hålet i upphängningsbygeln. Se bild.

B – Direkt montering på väggen:

- Fäst upphängningsbygeln helt horisontellt på väggen med de fyra medföljande kilbultarna.
- Ställ in önskad strålvinkel för apparaten. Värmaren har 3 lägen: rakt fram, snett nedåt (längre bort) och snett nedåt (nära). Fäst apparaten i önskat läge genom att skruva in de små skruvarna (X) i upphängningsbygeln och värmarbygeln.
- Dra fast alla skruvar ytterligare och kontrollera att apparaten sitter fast ordentligt. Nu är din infrarödvärmare redo att användas.
- Av säkerhetsskäl ska EUROM GOLDEN SHADOW anslutas till en elektrisk installation som är säkrad med en jordfelsbrytare på max 30 mA.

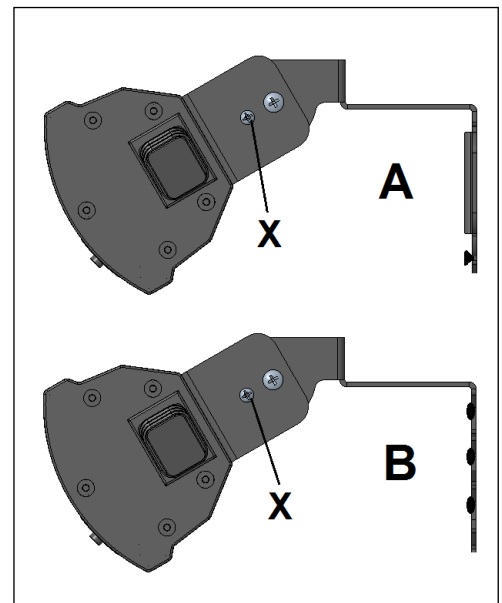

Under vissa omständigheter kan man vilja ansluta infrarödvärmaren elnätet och styra den med en strömbrytare. För att garantera att det går säkert till och att EUROM GOLDEN SHADOWS damm- och vattentätthet inte skadas ska en sådan anslutning utföras av en auktoriserad elektriker.

Användning

Kontrollera varje gång före användning:

- att apparaten inte uppvisar några tecken på skador.
- att apparaten fortfarande sitter ihop ordentligt. Vind, regn och tyngdkraften kan under längre tid lossa på fästena.

- att inga föremål, segel, parasoll osv. befinner sig inom det angivna säkerhetsavståndet.
- att strömuttaget som du har tänkt att använda levererar rätt spänning (220–240 V, 50 Hz) och är jordat.

Om allting är som det ska kan du sätta i kontakten i strömuttaget.

GOLDEN SHADOW har en fjärrkontroll som använder två AAA-batterier (medföljer ej). När du använder fjärrkontrollen ska du rikta den mot terrassvärmarens fjärrkontrollsensor. Denna funkar inte om det finns hinder mellan fjärrkontrollen och apparaten!

Ta ut batterierna när kontrollen inte används, då detta ökar dess livslängd!

- Sätt huvudströmbrytaren (8) på apparatens sida på 'I' (på). Den röda kontrollampen (6) tänds (standbyläge).
- Tryck nu på den röda på-/av-knappen på fjärrkontrollen (X). Den röda kontrollampen börjar lysa grönt och apparaten körs på halv effekt. Då ger den knappt ifrån sig något ljus!
- Om så önskas kan du trycka på knappen för full effekt (Z). Då tänds den andra gröna lampan också och apparaten körs på hel effekt och ger ifrån sig ett visst sken.
- Tryck på knappen för halv effekt (Y) för att återgå till halv effekt. Då slocknar den andra gröna lampan igen och apparaten körs på halv effekt.
- Genom att trycka på knappen på-/av-knappen igen stänger du av apparaten (standbyläge).
- Genom att använda knappen 'handstyrd användning' (7) kan apparaten styras utan fjärrkontroll. Sätt huvudströmbrytaren på 'I'. Varje gång du trycker på knappen för handstyrd användning slår apparaten om från standby > halv effekt > full effekt > standby > halv effekt osv. Respektive kontrollampor tänds.
- Du stänger av apparaten helt och hållet först när du sätter huvudströmbrytaren på 'O' (av).



Warning! När du endast använder dig av fjärrkontrollen för att stänga av apparaten sätts den i standbyläget. Därför ska du alltid stänga av apparaten med både fjärrkontrollen och på-/av-strömbrytaren och dra ut kontakten ur strömuttaget! Låt apparaten svalna innan du flyttar eller underhåller den. Dra alltid ut kontakten ur uttaget när apparaten inte används.

Om du använder apparaten för första gången (eller igen efter ett långt uppehåll) bör du hålla apparaten under noggrann uppsikt under de första 10 till 15 minuterna för att säkerställa att den fungerar problemfritt.

Rengöring – underhåll – service

Rengöring

Denna apparat består av en rejäl och underhållsfri kåpa av (aluminium med plast) med ett skyddsgaller till lampan.

Innan du rengör utsidan ska du alltid ta ur stickkontakten ur strömuttaget och låta lampan svalna. Torka av apparaten med en ren, mjuk trasa som inte luddar eller en mjuk borste. Använd aldrig aggressiva rengöringsmedel, svampar eller borstar, och inte heller några kemiska rengöringsmedel. Detta kan skada materialet. Använd aldrig brännbara rengöringsmedel, som exempelvis tvättbensin eller sprit. Se till att låta apparaten torka riktigt innan du använder den igen.

Sänk aldrig ner kontakten, elkabeln eller någon annan av apparatens delar i vatten eller någon annan vätska. Det kan leda till elektriska stötar!

Underhåll

EUROM GOLDEN SHADOW har inga delar som behöver underhållas eller som kan bytas ut/repareras av användaren. Apparaten har rejäl tätning (IP65, stänktät) och får inte öppnas av obehöriga.

Lampan är av typen 'GOLDEN SHADOW TUBE' och av väldigt hög kvalitet. Dess förväntade livslängd är 6 000 brinntimmar och vid normal användning ska den alltså inte behöva bytas. Intensiv användning leder till snabbare förslitning och lampan kan naturligtvis gå sönder av en olyckshändelse. Kontakta i så fall din återförsäljare eller en auktoriserad elektriker. Lampan har en särskild anslutning och får därför inte avlägsnas eller bytas av obehöriga.

Service

Eventuella reparationer måste utföras av utbildade fackmän (återförsäljaren eller en auktoriserad elektriker) för att garantera att det sker på ett säkert sätt. Skador och störningar som uppstått till följd av reparationer eller ändringar av apparaten som användaren själv har utfört, olyckor, olämplig användning, oaktsamhet, felaktigt eller otillräckligt underhåll och kommersiell användning medför att garantin upphör att gälla.

Avfallshantering

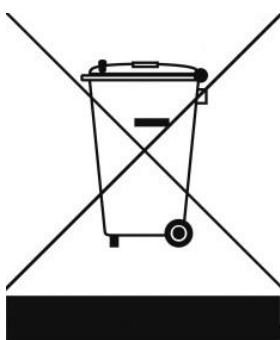

Inom EU innebär denna symbol att produkten inte får kastas som vanliga hushållssopor. Gammal utrustning innehåller värdefulla material, lämpligt för recycling. Dessa material bör göras tillgängliga för återvinning för att förhindra negativ påverkan på hälsa och miljö p.g.a. okontrollerad sophämtning. Vänligen lämna därför gammal utrustning till därför avsedda insamlingsställen. Alternativt, kontakta den ursprungliga leverantören som kan se till att så många komponenter som möjligt kan återvinnas.

CE-deklaration

Jag, undertecknade: Eurom, Kokosstraat 20, 8281JC Genemuiden-NL, härmed förklara att produkten nedan

Produkt: **Terrassvärmare**

känd under varumärket: **Eurom**

typer: **Golden 1500, 2000, 2500 Shadow**

uppfyller kraven i följande standarder:

LVD 2014/35/EU

EN 60335-1:2012+A11:2014

EN 60335-2-30:2009+A11:2012

EN 62233:2008

EMC 2014/35/EU

EN 55014-1:2006+A1:2009+A2:2011

EN 55014-2:2015

EN 61000-3-2:2014

EN 61000-3-3:2013

RoHS 2011/65/EU&(EU)2015/863

Genemuiden, 24-06-2019

W.J. Bakker, alg. dir.

Tak

Tak fordi du valgte en EUROM-enhed. Du har lavet et godt valg! Vi håber, at det vil fungere til din fulde tilfredshed.

For at få det bedste ud af din enhed er det vigtigt, at du læser denne vejledning omhyggeligt og i sin helhed, før du bruger den og forstår den også. Vær særlig opmærksom på sikkerhedsforskrifterne; som er opført for at beskytte dig og dit miljø! Gem derefter betjeningsvejledningen til fremtidig reference. Hold også emballagen: Det er den bedste beskyttelse for din enhed i løbet af lavsæsonen. Og hvis du nogensinde overfører enheden til en anden, skal du bruge brugervejledningen og emballagen.

Vi ønsker dig en masse fornøjelse med Golden Shadow!

Eurom
Kokosstraat 20
8281 JC Genemuiden (NL)
info@eurom.nl
www.eurom.nl

Denne vejledning er udarbejdet med største omhu. Ikke desto mindre forbeholder vi os ret til at optimere denne manual til enhver tid og justere det teknisk. De anvendte billeder kan variere.

Symbolforklaring

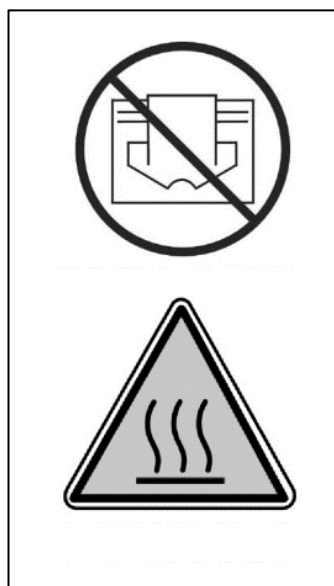

For at forhindre overophedning: Undlad at dække din enhed!

Pas på: varm overflade!

Indledning

Dit infrarøde varmeapparat EUROM GOLDEN SHADOW varmer i første omgang ikke luften i omgivelserne, men alle objekter inden for rækkevidde. Det gør dit infrarøde varmeapparat yderst effektivt og velegnet til udendørs brug.

EUROM GOLDEN SHADOW har nogle afgørende fordele:

- svag glød. Hvis dit apparat kører på halv kraft, spreder det stort set ikke noget lys. Selv ved fuld effekt er gløden ganske lille.
- høj vandtæthed (helt støv- og stænktæt, IP65)
- den særlige "GOLDEN Shadow tube"-lampe: en fremragende lampe med en forventet levetid på 5000 brændetimer. Udskiftning vil derfor ikke være nødvendig under normale omstændigheder.

Brug kun det infrarøde varmeapparat til det formål, det er designet til: opvarmning (objekter i/på) et rum eller en terrasse. Undlad at hænge tekstil over apparatet for fx at tørre det, men fasthold i stedet minimumsafstanden til apparatet!

Tekniske oplysninger

Type	Golden 1500 Shadow	Golden 2000 Shadow	Golden 2500 Shadow
Spænding	220-240V~50Hz	220-240V~50Hz	220-240V~50Hz
Indstillinger	750W – 1500W	1000W – 2000W	1250W – 2500W
Effekt	18m ²	22m ²	25 m ²
IP-klasse	IP65	IP65	IP65
Fjernbetjening	+	+	+
Mål	60 x 11 x 11 cm	72 x 12 x 12 cm	77 x 12 x 12 cm
Vægt	2,5 kg	3,0 kg	3,3 kg

Vigtige sikkerhedsadvarsler

Ved anvendelse af elektrisk udstyr skal der altid overholdes en række grundlæggende sikkerhedsregler for at mindske risikoen for brand, forhindre elektrisk stød eller personskade etc. Læs derfor sikkerhedsanvisningerne og installations- og betjeningsvejledningen grundigt, inden du bruger apparatet. Installér din enhed helt, før du tager den i brug, og følg også omhyggeligt de øvrige instruktioner.

1. Før brug skal du kontrollere, at den spænding, der er angivet på apparatet, svarer til spændingen i den stikkontakt, hvor du vil tilslutte den. Strømforsyningen skal overholde gældende lovbestemmelser og nationale bestemmelser. Brug udelukkende ubeskadigede stikkontakter med jordforbindelse, som er sikret med en 30 mA jordlækageafbryder.

2. Brug apparatet udelukkende til det formål, det er designet til: opvarmning af en terrasse eller lignende rum. Apparatet er ikke egnet til tørring af tekstiler, er ikke egnet til kommerciel brug, og er ikke egnet til opvarmning af bygninger, drivhuse, stalde mv.
3. Apparatets lamper er yderst skrøbelige. Håndter apparatet omhyggeligt og undgå stød, fald osv.
4. Forlængerledninger eller samledåser må kun bruges, hvis denne brug er sikker. Forlængerledningen og/eller samledåsens angivne elkapacitet skal være mere end tilstrækkelig, før det er forsvarligt at tilslutte apparatet, og den spænding, som forlængerledningen og/eller samledåsen er beregnet til, skal svare til, hvad det udstyr, der skal tilsluttes, kræver. Forlængerledninger og samledåser skal overholde lovbestemmelserne. Hvis du bruger en spole, skal du rulle kablet helt af! Før ikke kablet under et tæppe, dæk det ikke til med måtter, løbere eller lignende, og sørg altid for, at det ikke ligger et sted, hvor folk går over det. Sørg for, at der ikke trædes på kablet eller stilles møbler på det. Før kablet ikke om skærpe hjørner og rul det ikke stramt op efter brug!
5. Placer ikke apparatet direkte under eller over en stikkontakt.
6. Opbevar alle brændbare genstande som møbler, gardiner, papir mv. på afstand af enheden (mindst 1 meter!).
7. På trods af at infrarødt varmeapparat EUROM GOLDEN SHADOW er stænkbestandig, skal du være forsigtig med vand. Sørg for, at apparatet ikke kan falde i vandet og ikke udsættes for store vandstråler. Brug ikke apparatet i fugtige omgivelser som fx badeværelser eller i nærheden af en swimmingpool. Rør ikke ved apparatet med våde hænder og nedsænk aldrig apparatet, ledningen eller stikket i væske! Brug ikke apparatet udendørs i fugtigt vejr.
8. Dæk eller bloker aldrig terrassevarmeren, da det vil overophede den og medføre brandfare. Hæng eller læg aldrig genstande, som fx tøj, tæpper, puder, papir osv. på apparatet. Den minimale afstand på 1 meter mellem apparatet og brændbare materialer skal altid overholdes.
9. **Forsigtig!** Bestemte dele af dette produkt kan blive meget varme, og forårsage forbrændinger. Vær særligt opmærksom, hvis der er børn eller personer med behov for pleje eller sårbare personer i nærheden af apparatet. Rør ikke apparatet med bar hud under drift og op til 15 minutter efter brug.

10. Din terrassevarmer er kraftfuld og spreder intens varme. Udsæt ikke personer (især ældre, babyer og personer med handicap) og dyr for direkte stråling.
11. Apparatets afskærmning og forside bliver under brug yderst varme. Vær opmærksom på vind eller andre faktorer i omgivelserne ikke fører brændbare materialer tæt på enheden. Tænk på gardiner, teltsejl, flag, plastikfolie osv., som kan medføre (brænd)skade eller brand. Sørg også for, at de ikke dækker eller blokerer apparatet.
12. Sørg for, at det elektriske kabel ikke hænger over (skarpe) kanter, ikke skal omkring skarpe hjørner, kan trækkes med og kommer i berøring med varme overflader.
13. Hvis apparatet knager, gnistrer eller holder op med at fungere, uanset af hvilken grund, hvis du oplever fejl eller mangler under apparatets drift, eller hvis du opdager revner eller flænger i aluminiumsafskærmning, forside, strømkabel eller stik el.lign., skal du omgående slukke for apparatet eller for strømmen. Der vil da være fare for brand, skader eller kvæstelser!
14. Hvis apparatet, det strømkablet eller stikket udviser skader eller funktionsfejl, skal du kontakte din leverandør, fabrikanten eller et autoriseret servicested for reparation eller udskiftning. Udfør ikke selv reparationer, det kan være farligt! Reparationer udført af uautoriserede personer eller modifikationer af apparatet ødelægger apparatets støv- og vandtæthed, hvilket annullerer fabrikantens garanti og ansvar.
15. Sluk altid for apparatet, tag stikket ud af stikkontakten, og lad det køle af, inden du berører, installerer, flytter, rengør eller udfører vedligeholdelse. Træk altid stikket ud af stikkontakten, hvis apparatet ikke er i brug! For at gøre dette skal du holde stikket i hånden, træk aldrig i ledningen!
16. Opbevar ikke brændbare væsker eller materialer som maling, benzin, gasbeholdere mv. i nærheden af apparatet. Brug ikke apparatet i et brandfarligt miljø som fx i nærheden af en gastank, gasrør eller sprøjtebeholdere. Det fører til eksplosions- og brandfare!
17. Indsæt aldrig fingre, blyanter eller genstande i enheden gennem en åbning!
18. Sørg for omhyggelig opsyn, når apparatet er aktiveret i nærheden af børn, handlingshæmmede personer eller husdyr. Børn, yngre end 3 år, bør holdes på afstand af apparatet, med mindre de er under konstant opsyn. Børn, ældre end 3 år, men yngre end 8 år, må kun

tænde og slukke for apparatet, hvis det står på sin normale plads eller er installeret og under opsyn eller hvis de er blevet informeret om sikker anvendelse af apparatet og forstår hvilke farer, der er forbundet med det. Børn, ældre end 3 år, men yngre end 8 år, må ikke sætte stikket i stikkontakten, ikke arbejde med eller rengøre apparatet eller vedligeholde det.

19. Dette apparat er ikke egnet til at betjenes af børn eller personer med fysiske, sansemæssige eller mentale handicap eller af personer uden kendskab til eller erfaring med apparatet. Dette apparat kan bruges af børn på og over 8 år og personer med nedsat fysisk, sanselig eller mentale evner eller manglende erfaring eller kendskab, hvis de er under opsyn eller hvis de er blevet instrueret i den sikre brug af apparatet og forstår de hermed forbundne farer. Børn må ikke lege med apparatet. Rengøring og vedligeholdelse må ikke udføres af børn uden opsyn.
20. Hold enheden utilgængelig for børn, og lad dem aldrig være alene med apparatet. Når du vælger en placering for apparatet, skal du sikre dig, at den ikke er tilgængelig for børn. Hold øje med, at de ikke leger med apparatet.
21. **Advarsel!** Lad aldrig apparatet stå uden opsyn, mens det er i brug, men sluk for det og træk stikket ud af stikkontakten. Undlad dermed også at bruge en programmør, timer eller anden enhed, der automatisk tænder terrassevarmeren. Brug heller ikke enheden med en ekstern spændingsregulator, såsom en dimmer el.lign. det udgør også fare!

Advarsel: Dette apparat er **ikke** udstyret med en enhed til styring eller begrænsning af rumtemperaturen.

Apparatet må ikke bruges i lokaler, hvor der er personer, som ikke kan forlade lokalet selvstændigt, medmindre der er sikret kontinuerligt tilsyn.

Beskrivelse

1. afskærmning
2. rist
3. lampe
4. monteringsbeslag
5. mursten
6. kontrollamper (LED) og modtagerpunkt for fjernbetjeningen
7. knap til manuel betjening
8. hovedafbryder

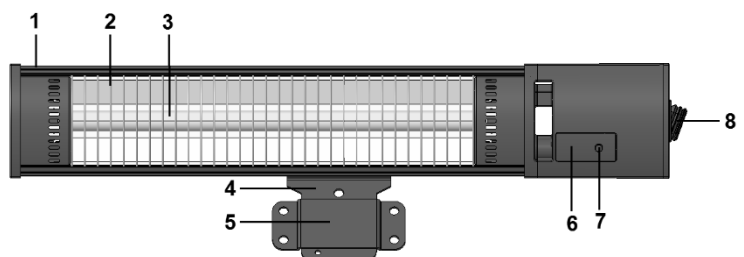

Infrarødt varmeapparat EUROM GOLDEN SHADOW leveres i 5 dele:

- selve stråleapparatet med strømkabel og stik
- monteringsbeslag
- mursten
- fjernbetjening
- fæstningsmateriale

Installation af terrassevarmer

- Fjern al emballage, hold al emballage uden for børns rækkevidde, og kontroller apparatet, strømkablet og stikket for tegn på skader.
- Fastgør monteringsbeslaget til apparatet. For at gøre dette skal du placere de runde dele af monteringsbeslaget mellem apparatets beslag og gennem de store huller skrue begge sider tæt sammen med de medfølgende store skruer, møtrikker og spændeskiver, se illustration.
- Vælg omhyggeligt det rette sted at installere dit infrarøde varmeapparat. Apparatet skal monteres på en brandsikker overflade. Overfladen skal desuden være vibrationsfri, være helt lodret og være stærk nok til at holde apparatet i lang tid uden problemer. Kontroller, om det medfølgende monteringsmateriale (låsebolte) er velegnet, stærkt nok og passer til underlaget. Det medfølgende materiale er beregnet til en murstensmur. Til andre overflader skal du søge råd fra en specialforhandler for at finde det rette materiale.
- Kontroller en ekstra gang, om de minimale sikkerhedsafstande til omgivelserne på det valgte sted respekteres. Afstanden mellem varmeapparatets nederste punkt og gulvet skal være mindst 1,8 meter. Afstanden mellem varmeapparatet og loftet, taget osv. skal være mindst en halv meter. Der skal være mindst 1,5 meter plads på begge sider af apparatet til fx mure osv. Hvis du hænger apparatet op udenfor, skal du sørge for, at det ikke er direkte i vinden.
- Fastgør nu GOLDEN SHADOW til muren. GOLDEN SHADOW kan fastgøres på 2 måder til muren:
 - A. Semipermanent med vægbeslag
 - B. Permanent ved fastgørelse direkte i muren.

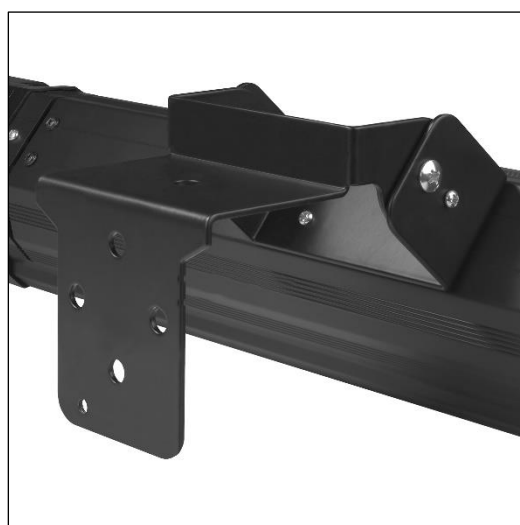

A. Vægmontering med vægbeslag:

- Monter vægbeslaget vandret på væggen med de fire medfølgende låsebolte.
- Hæng terrassevarmeren med monteringsbeslaget i vægbeslaget. Træk beslaget så langt som muligt gennem vægbeslaget; Det lille hul i

monteringsbeslaget stikker ud under vægbeslaget. Fastgør terrassevarmeren ved at dreje den medfølgende korte vingemøtrik så langt som muligt ind i det lille hul på monteringsbeslaget, se fig.

B. Fastgørelse direkte i muren:

- Fastgør monteringsbeslaget med de 4 medfølgende ankerbolte helt vandret på væggen.

- Indstil den ønskede strålevinkel for apparatet. Varmere har 3 positioner: lige frem, diagonalt nedad (siger langt væk) og diagonalt nedad (siger tæt på). Fastgør enheden i den ønskede position ved hjælp af de små skruer (X) gennem monteringsbeslaget og varmeapparatets beslag.
- Stram nu igen alle skruerne og kontroller, om apparatet sidder helt fast. Dit infrarøde varmeapparat er nu klar til brug.
- For personlig sikkerhed skal EUROM GOLDEN SHADOW forbindes til en elektrisk installation, der er beskyttet ved hjælp af en jordlækageafbryder på max. 30 mA.

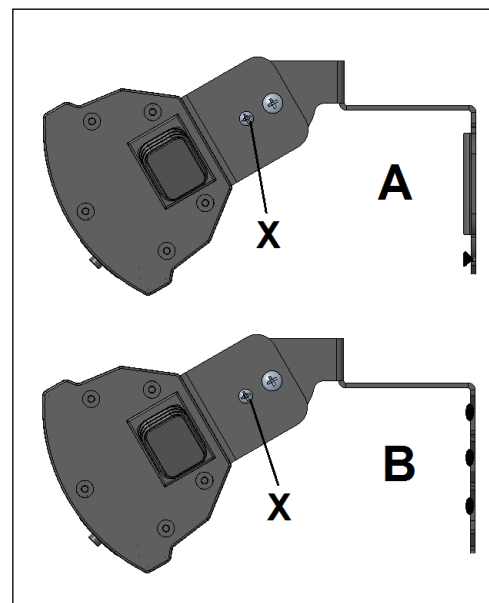

Under visse omstændigheder kan det være attraktivt at forbinde varmeapparatet til elnettet, og betjene det med en kontakt. For at kunne garantere sikkerhed og støv- og vandtæthed for EUROM GOLDEN SHADOW skal en sådan forbindelse udføres af en autoriseret elektriker.

Brug

Tjek før hver brug:

- om apparatet ikke viser tegn på skader.
- om apparatet stadig er sikkert fastgjort. Vind, regn og tyngdekraft kan som tiden går løsne delene.
- om der er genstande, sejl, parasoller osv. inden for den angivne sikkerhedsafstand.
- om den stikkontakt, du ønsker at bruge, leverer den korrekte spænding (220-240V-50Hz) og er jordforbundet.

Når alt er i orden, kan du sætte stikket i stikkontakten.

Golden Shadow har en fjernbetjening, der bruger 2 AAA batterier (medfølger ikke). Når du ønsker at bruge fjernbetjeningen, skal du pege på modtagestedet på terrassevarmeren. Hvis der er barrierer mellem fjernbetjeningen og apparatet, fungerer den ikke!

Fjern batterierne uden for sæsonen, det forlænger fjernbetjeningens levetid!

- Tryk på hovedafbryderen (8) på siden af apparatet, så den står på "I" (tændt). Den røde indikatorlampe (6) lyser (standbytilstand).

- Tryk nu på den røde tænd-/sluk-knap på fjernbetjeningen (X). Den røde kontrollampe skifter til grønt, og enheden arbejder nu ved halv kraft. Nu afgiver den næsten intet lys!
 - Tryk, hvis du ønsker det, på knappen fuld kraft (Z). Det andet grønne lys tændes også, og enheden arbejder ved fuld kraft, og afgiver en begrænset glød.
 - Tryk på halvtasten (Y) for at skifte tilbage til halv effekt. Den anden grønne lampe slukker, og enheden vil nu køre på halv kraft.
 - Ved at trykke på tænd-/sluk-knappen igen, slukker du for enheden (standbytilstand).
 - Med knappen "manuel betjening" (7) kan apparatet betjenes uden fjernbetjening. For at gøre dette skal du indstille hovedafbrydere til "I"; hver gang du trykker på den manuelle afbryder, skifter enheden fra standby> halv strøm> fuld strøm> standby> halv strøm mv. De tilsvarende kontrollamper er tændt.
 - Du slukker først enheden helt, når hovedafbryderen indstilles til "O" (slukket).
- Advarsel!** Hvis du kun slukker for apparatet med fjernbetjeningen, vil det stå på "standby". Sluk altid apparatet med både fjernbetjeningen og tænd/sluk-knappen, og træk efterfølgende stikket ud af stikkontakten! Giv apparatet tilstrækkelig tid til at køle af, før det flyttes eller serviceres. Træk altid stikket ud af stikkontakten, når enheden ikke er i brug.



Når du anvender apparatet for første gang (eller efter længere tid), skal du holde godt øje med apparatet de første 10 til 15 minutter for at sikre, at det fungerer korrekt.

Rengøring – vedligeholdelse – service

Rengøring

Denne enhed består af et robust og vedligeholdelsesfrit afskærmning (aluminium med plastik) med en beskyttelsesgitter til lampen.

Træk altid stikket ud af stikkontakten, og lad lampen køle af, inden du rengør ydersiden. Tør apparatet af med en ren, blød, fnugfri klud eller en blød børste. Brug ikke aggressive rengøringsmidler, skurepuder eller børster og ingen kemiske rengøringsmidler. Det kan beskadige materialet. Brug aldrig brændbare rengøringsmidler som benzen eller spiritus. Lad apparatet tørre grundigt, inden du bruger det igen.

Nedsænk aldrig stikket, elkablet eller nogen del af apparatet i vand eller anden væske. Dette kan føre til elektrisk stød!

Vedligeholdelse

Der er ingen dele i infrarødt varmeapparatet EUROM GOLDEN SHADOW, der kræver vedligeholdelse eller kan udskiftes/repareres af brugeren. Apparatet er stærkt forseget (IP65, sprøjtetæt), og må derfor ikke åbnes af uautoriserede personer. Lampen er af den kvalitativt meget stærke type "GOLDEN Shadow tube". Den har en forventet levetid på 6.000 brændetimer, og skal derfor ikke udskiftes under normal brug. Meget intensiv brug kan føre til hurtigere aldring, og selvfølgelig kan lampen gå i stykker som følge af en ulykke. I så fald skal du kontakte din leverandør eller en autoriseret elektriker. Lampen har en særlig tilslutning, og må ikke fjernes eller udskiftes af uautoriserede personer.

Service

Eventuelle reparationer skal udføres af uddannede specialister (leverandør eller autoriseret elektriker) for at garantere sikkerheden. Skader og funktionsfejl som følge af selvstændig reparation eller tilpasning af apparatet, ulykker, misbrug, forsømmelighed, ukorrekt/utilstrækkelig vedligeholdelse og kommerciel brug annullerer garantien.

Fjernelse

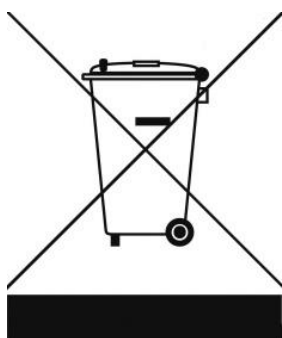

Inden for EU betyder dette symbol, at dette produkt ikke må smides væk med det normale husholdningsaffald. Kasserede apparater indeholder værdifulde materialer, der kan og bør genbruges for ikke at skade miljø og helbred med ureguleret affaldsindsamling. Bring derfor kasseret apparatur til dertil angivne indsamlingssteder eller henvend dig til den virksomhed, hvor du købte apparatet. De kan sørge for, at så mange dele af apparatet som muligt genbruges.

CE-erklæring

Undertegnede: Eurom, Kokosstraat 20, 8281JC Genemuiden-NL, erklærer herved, at nedenstående vare

Produkt: **Terrassevarmer**
kendt under varemærket: **Eurom**
typer: **Golden 1500, 2000, 2500 Shadow**
opfylder kravene i følgende standarder:

LVD 2014/35/EU

EN 60335-1:2012+A11:2014
EN 60335-2-30:2009+A11:2012
EN 62233:2008

EMC 2014/35/EU

EN 55014-1:2006+A1:2009+A2:2011
EN 55014-2:2015
EN 61000-3-2:2014
EN 61000-3-3:2013

RoHS 2011/65/EU&(EU)2015/863

Genemuiden, 24-06-2019
W.J. Bakker, alg. dir.

Děkujeme

Děkujeme, že jste se rozhodli pro zařízení EUROM. Vybrali jste si dobře! Doufáme, že budete spokojeni s jeho fungováním.

Aby vám t zařízení sloužil co nejlépe, je důležité si před použitím pozorně přečíst celý tento návod a porozumět uvedeným pokynům. Přečtěte si zejména bezpečnostní pokyny: slouží k ochraně vás a vašeho prostředí.

Návod uschovejte na bezpečném místě pro budoucí potřebu. Uchovávejte také balení: to je nejlepší ochrana pro vaše zařízení během mimo sezónu ukládání. A pokud zařízení někdy předáte někomu jinému, předejte novému majiteli i návod a obal.

Přejeme vám hodně zábavy s Golden Shadow !

Eurom
Kokosstraat 20
8281 JC Genemuiden (NL)
info@eurom.nl
www.eurom.nl

Tato příručka byla sestavena s maximální péčí. Nicméně si vyhrazujeme právo kdykoli optimalizovat a technicky upravovat tento návod k obsluze. Použité obrázky se mohou lišit.

Vysvětlení symbolů

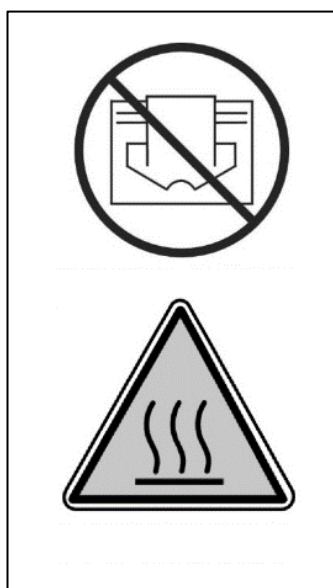

Předcházejte přehřátí: Příklad nezakrývejte!

Pozor: horký povrch!

Úvod

Váš infračervený zářič EUROM GOLDEN SHADOW zpočátku nezahřívá okolní vzduch, ale všechny předměty v jeho dosahu. To znamená, že váš infračervený zářič je velmi účinný a výborně se hodí k použití ve venkovních prostorech.

EUROM GOLDEN SHADOW má následující velké výhody:

- Nízké záření. Pokud váš přístroj pracuje na poloviční výkon, nevyzařuje téměř žádné světlo. I při plném výkonu je vyzařované světlo jen velmi nenápadné.
- Vysoký stupeň vodotěsnosti (zcela odolný vůči vnikání prachu a šplíchající vodě – IP65)
- Speciální trubková žárovka „GOLDEN Shadow“: vynikající lampa s životností 5000 hodin vyzařování. Za normálních podmínek tudíž není zapotřebí lampu měnit.

Infračervený zářič používejte pouze k účelu, za kterým byl navržen a zkonstruován: vyhřívání přístřešků a teras (resp. objektů v/na nich). Proto na něj nevěste oblečení za účelem sušení a vždy berte v potaz a dodržte minimální bezpečnou vzdálenost od přístroje!

Technické údaje

Typ	Golden 1500 Shadow	Golden 2000 Shadow	Golden 2500 Shadow
Napětí	220–240V~50Hz	220–240V~50Hz	220–240V~50Hz
Nastavení	750–1500 W	1000–2000 W	1250–2500 W
Kapacita	18 m ²	22 m ²	25 m ²
Třída IP	IP65	IP65	IP65
Dálkový ovladač	+	+	+
Rozměry	60 × 11 × 11 cm	72 × 12 × 12 cm	77 × 12 × 12 cm
Hmotnost	2,5 kg	3,0 kg	3,3 kg

Důležitá bezpečnostní upozornění

Při používání elektrického přístroje je vždy třeba dodržet určitá základní bezpečnostní pravidla, abyste předešli vzniku požáru, zasažení elektrickým proudem či poranění osob. Proto si předtím, než začnete přístroj používat, pečlivě přečtěte bezpečnostní předpisy, ale také pokyny k umístění a obsluze přístroje. Než začnete přístroj používat, proveďte jeho kompletní instalaci a pečlivě si přečtěte všechny pokyny.

1. Než začnete přístroj používat, zkontrolujte, že napětí uvedené na přístroji odpovídá napětí zásuvky, do které přístroj připojujete. Napájecí zdroj musí vyhovovat platným zákonným normám a vnitrostátním předpisům. Používejte pouze nepoškozenou uzemněnou zásuvku chráněnou 30mA jističem.

2. Příklad použijete pouze k účelu, za kterým byl navržen a zkonstruován: vyhřívání teras a podobných prostor. Příklad není určen k sušení textilu a není vhodný ke komerčnímu použití a vyhřívání budov, skleníků, stájí apod.
3. Lamy v přístroji jsou velice křehké. Zacházejte s přístrojem velmi opatrně a nevystavujte jej otřesům, vibracím, pádům apod.
4. Prodlužovací kabely či svorkové skříně / rozdělovače lze používat pouze v případě, že je jejich použití bezpečné. Stanovený elektrický výkon prodlužovacího kabelu a/nebo svorkové skříně / rozdělovače musí být více než dostačující pro vybavení, které k nim bude připojeno, a napětí, pro které je prodlužovací kabel a/nebo svorková skříň / rozdělovač určen, musí odpovídat napětí, které vyžaduje vybavení k nim připojené. Prodlužovací kabely a svorkové skříně / rozdělovače musejí vyhovovat požadavkům zákonných předpisů. Pokud používáte cívku, kabel z ní odvíhete celý! Kabel nevedte pod kobercem, nepřikrývejte jej rohožemi, koberečky apod. a udržujte jej mimo trasy, kudy chodí lidé. Ujistěte se, že na kabel nikdo nešlápne a že na něm nestojí žádný nábytek. Kabel nevedte kolem ostrých rohů a po použití jej nesvinujte nahusto, aby nedošlo k jeho zlomení!
5. Neumisťujte přístroj přímo pod nebo nad elektrickou zásuvku.
6. Všechny hořlavé předměty, jako jsou kusy nábytku, záclony, papír atd. udržujte v dostatečné vzdálenosti od přístroje (alespoň 1 m).
7. Ačkoli je přístroj GOLDEN SHADOW odolný vůči šplíhající vodě, je třeba být s vodou opatrný. Ujistěte se, že přístroj nemůže spadnout do vody, a nevystavujte jej silným proudům vody. Příklad nepoužívejte ve vlhkých prostředích, jako jsou koupelny či sprchy, nebo v blízkosti plaveckých bazénů. Nedotýkejte se přístroje mokřma rukama a nikdy přístroj, kabel ani zástrčku neponožte do žádné kapaliny! Nepoužívejte přístroj venku ve vlhkém počasí.
8. Nikdy přístroj nezakrývejte ani neblokuje, došlo by k jeho přehřátí a vzniku rizika požáru. Nikdy na přístroj nevěste a neumisťujte oblečení, přikrývky, polštáře, papír atd. Dodržujte minimální bezpečnou vzdálenost přístroje 1 m od hořlavých materiálů.
9. **Pozor!** Některé části přístroje se mohou zahřívát na velmi vysokou teplotu a způsobit popáleniny. Jsou-li přítomny děti nebo osoby nemohoucí či zranitelné, je třeba věnovat provozu přístroje zvýšenou pozornost. Během provozu a 15 minut po vypnutí se přístroje nedotýkejte holou rukou.

10. Váš terasový zářič je výkonné zařízení, které vyzařuje intenzivní teplo. Nevystavujte lidi (zvláště starší osoby, děti a invalidní) a zvířata přímému záření.
11. Plášť přístroje a jeho přední strana se během používání extrémně zahřívá. Zajistěte, aby např. vítr či jiné faktory okolního prostředí nepřinesly hořlavé materiály do blízkosti přístroje. Jedná se především o záclony, plátěné zástěny, plachtovinu, vlajky, plastové fólie atd. Mohlo by totiž dojít ke vzniku požáru a škodám. Zajistěte, aby takové materiály přístroj nezakryly či neblokovaly.
12. Ujistěte se, že elektrický kabel nevisí přes ostré hrany, že na něm nejsou ostré záhyby a že o něj nikdo nemůže zakopnout či jej táhnout za sebou a že se nedotýká horkých povrchů.
13. Pokud přístroj z jakéhokoli důvodu vydává skřípavé či praskavé zvuky nebo přestane fungovat, pokud během provozu přístroje zjistíte vady, nedostatky či poruchy, nebo pokud hliníkový plášť přístroje, přední strana či elektrický kabel či zástrčka vykazují poškození nebo jsou prasklé apod., ihned přestaňte přístroj používat a odpojte jej ze zásuvky. V takovém případě hrozí riziko vzniku požáru, zranění a škod!
14. Pokud přístroj, elektrický kabel či zástrčka vykazují poškození nebo poruchu, obraťte se na dodavatele, výrobce nebo autorizovaný servisní bod a vyžádejte si opravu nebo výměnu. Neprovádějte žádné opravy přístroje sami, je to velmi nebezpečné! Opravy provedené neautorizovanými osobami či úpravy přístroje vedou k narušení vodotěsnosti a prachotěsnosti přístroje a ruší záruku výrobce a jeho odpovědnost.
15. Předtím, než se přístroje dotknete, a před montáží, přesunem, čištěním či prováděním údržby vždy přístroj vypněte, odpojte ze zásuvky a nechte vychladnout. Pokud přístroj nepoužíváte, vždy odpojte zástrčku ze zásuvky! Odpojování vždy proveďte za tělo zástrčky, nikdy netahejte za kabel!
16. Neskladujte žádné hořlavé kapaliny či materiály, jako jsou barvy, laky, benzin, kanistry atd. v blízkosti přístroje. Přístroj nepoužívejte v hořlavých prostředích jako např. v blízkosti čerpacích stanic, palivových potrubí či plechovek se spreji. Vzniklo by tím riziko výbuchu a riziko vzniku požáru!
17. Nikdy do žádných otvorů v přístroji nezasouvejte prsty, tužky či jiné předměty.
18. Pokud přístroj používáte v přítomnosti dětí, pohybově indisponovaných osob či domácích zvířat, je třeba dbát zvýšené

opatrnosti. Děti mladší 3 let udržujte v dostatečné vzdálenosti od přístroje, pokud nejsou pod neustálým dohledem. Děti od 3 do 8 let smí přístroj zapínat a vypínat pouze v případě, že stojí nebo je nainstalovaný v běžné pracovní poloze, a v případě, že jsou pod dohledem dospělého nebo byly poučeny o bezpečném použití přístroje a chápou související rizika. Děti od 3 do 8 let nesmí zapojovat napájecí kabel do zásuvky, ovládat přístroj, čistit jej či provádět jakoukoli uživatelskou údržbu.

19. Tento přístroj by neměly používat děti či osoby s fyzickým, smyslovým či mentálním handicapem nebo osoby bez znalostí a zkušeností s obsluhou toho přístroje. Přístroj mohou používat děti od 8 let a osoby se sníženými fyzickými, smyslovými či mentálními schopnostmi nebo osoby s nedostatkem zkušeností a znalostí, avšak pouze pokud jsou pod dohledem nebo jim byly sděleny pokyny týkající bezpečné obsluhy přístroje a pokud chápou související rizika. Děti si nesmějí s přístrojem hrát. Čištění a uživatelskou údržbu nesmějí děti provádět bez dohledu.
20. Udržujte přístroj mimo dosah dětí a nikdy děti nenechávejte u přístroje samotné. Při výběru vhodného místa pro přístroj mějte na paměti, že na něj nesmí dosáhnout děti. Dohlédněte na to, aby si děti s přístrojem nehrály.
21. **Varování!** Nenechávejte přístroj zapnutý bez dozoru, vždy jej vypněte a odpojte ze zásuvky. Nepoužívejte proto programátor, časovač či jiné zařízení, které by přístroj automaticky zapnulo. Nepoužívejte přístroj také s externím regulátorem napětí, jako je např. stmívač (dimmer) apod., ty totiž také představují riziko!

Varování: Tento přístroj není vybavení zařízením pro regulaci či omezení pokojové teploty.

Nepoužívejte přístroj v místnostech, kde se nacházejí osoby, jež místnost nemohou samostatně opustit bez pomoci druhých, pokud není zajištěn neustálý dohled.

Popis

1. Plášť
2. Mřížka
3. Lampa
4. Závěsná konzola
5. Stěnová konzola
6. Kontrolky (LED) a přijímací bod dálkového ovládání
7. Tlačítko ručního ovládání
8. Hlavní spínač

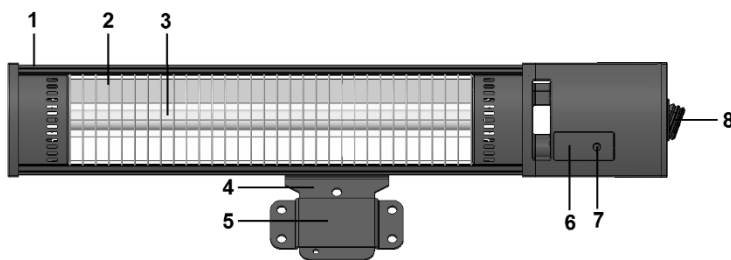

Infračervený zářič EUROM GOLDEN SHADOW sestává z 5 částí, těmi jsou:

- samotný zářič s napájecím kabelem a zástrčkou,
- závěsná konzola,
- stěnová konzola,
- dálkové ovládání,
- montážní materiál.

Instalace terasového zářiče

- Odstraňte veškerý obalový materiál (udržujte obalový materiál mimo dosah dětí) a zkontrolujte přístroj, napájecí kabel a zástrčku, zda nevykazují jakékoli známky poškození.
- Namontujte závěsnou konzolu na přístroj. Kulaté části závěsné konzole umístěte mezi konzolu na přístroji a obě strany pevně sešroubujte dodanými velkými šrouby, podložkami a maticemi tak, jak vidíte na obrázku.
- Místo k instalaci infračerveného zářiče vyberte velmi pečlivě. Přístroj musí být namontovaný na nehořlavém povrchu. Povrch by měl být bez vibrací, zcela vertikální a dostatečně pevný na to, aby udržel přístroj dlouhou dobu bez jakýchkoli potíží. Ujistěte se, že dodaný montážní materiál (kotevní šrouby) je vhodný a dostatečně pevný pro daný povrch. Dodaný materiál je určený pro cihlovou stěnu; pro odlišný povrch je třeba kontaktovat odborného prodejce a získat od něj vhodný montážní materiál.
- Zkontrolujte, že ve vybrané montážní pozici jsou dodrženy veškeré bezpečné minimální vzdálenosti od okolního prostředí. Vzdálenost mezi spodním okrajem zářiče a podlahou musí být alespoň 1,8 m. Vzdálenost mezi horním okrajem zářiče a stropem, střechou apod. musí být minimálně 0,5 m. Na obou stranách musí být mezi přístrojem a např. stěnou vzdálenost minimálně 1,5 m. Pokud přístroj zavěšujete venku, ujistěte se, že v montážní poloze není vystaven silnému větru.



- Nyní namontujte GOLDEN SHADOW na stěnu. GOLDEN SHADOW lze na stěnu namontovat dvěma způsoby:
 - A. Polotrvale pomocí stěnové konzoly
 - B. Natrvalo montáží přímo do stěny.

A. Montáž na stěnu pomocí stěnové konzoly:

- Nyní namontujte stěnovou konzolu do stěny tak, aby byla dokonale horizontálně a upevněte pomocí čtyř kotevních šroubů.
- Zavěste terasový zářič na stěnovou konzolu pomocí závěsné konzoly. Zasuňte konzolu co nejhlouběji do stěnové konzoly tak, aby se pod spodním okrajem stěnové konzoly ukázal malý otvor v závěsné konzole. Zajistěte terasový zářič zašroubováním dodané krátké křídlové matice co nejhlouběji do malého otvoru v závěsné konzole, viz obrázek.

B. Montáž přímo do stěny:

- Namontujte závěsnou konzolu dokonale vodorovně do stěny pomocí 4 přiložených kotevních šroubů.

- Nastavte požadovaný úhel vyzařování přístroje. Zářič má k dispozici 3 polohy: přímo dopředu, nakloněný dolů (namířený daleko) a nakloněný dolů (namířený blízko). Zajistěte přístroj v požadované poloze pomocí malých šroubků (X) skrz závěsnou konzolu a konzolu zářiče.

- Nyní všechny šrouby řádně dotáhněte a zkontrolujte, že je přístroj pevně namontován. Nyní je váš infračervený zářič připraven k použití.

- Kvůli bezpečnosti osob musí být EUROM GOLDEN SHADOW připojen k elektroinstalaci, která je chráněna ochranným jističem (max. 30 mA).

Za určitých okolností může být lákavé připojit zářič napevno k elektrické síti a ovládat jej spínačem. Aby byla zaručena bezpečnost, prachotěsnost a vodotěsnost zářiče EUROM GOLDEN SHADOW, musí takové zapojení provést kvalifikovaný elektrotechnik.

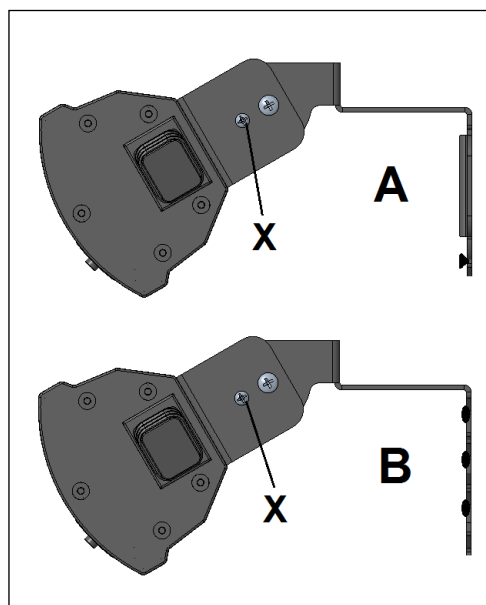

Používání

Před každým použitím zkontrolujte, že:

- přístroj nevykazuje žádné známky poškození;
- přístroj je stále bezpečně upevněn na svém místě. Vítr, déšť a gravitace mohou mít za následek uvolnění upevňovacích prvků;
- ve stanovené bezpečné vzdálenosti nejsou žádné předměty, slunečníky, plachty atd.;

- zásuvka, do které je přístroj připojen, poskytuje správné napájecí napětí (220–240 V, 50 Hz) a je uzemněná.

Pokud je vše v pořádku, můžete přístroj zapojit do stěnové zásuvky.

Golden Shadow obsahuje dálkové ovládání, které je napájeno dvěma bateriemi AAA (nejsou součástí balení). Během používání dálkového ovládání namířte ovladač směrem na přijímač infračerveného terasového zářiče. Pokud se mezi dálkovým ovládáním a přístrojem nacházejí překážky, nebude ovladač fungovat!

Mimo sezónu odstraňte z ovladače baterie, prodloužíte tak jeho životnost.

- Přepněte hlavní spínač (8) na boční straně přístroje do polohy „I“ (zapnuto). Rozsvítí se červená kontrolka (6), což značí pohotovostní režim.
- Nyní stiskněte červené tlačítko zapnout/vypnout na dálkovém ovladači. Červená kontrolka zezelená a přístroj začne pracovat na poloviční výkon. V tomto režimu nevyzařuje téměř žádné světlo.
- Chcete-li, stiskněte tlačítko plného výkonu (Z). Rozsvítí se druhá zelená kontrolka a přístroj začne pracovat na plný výkon a lehce vyzařovat světlo.
- Chcete-li se vrátit do režimu polovičního výkonu, stiskněte tlačítko polovičního výkonu (Y). Druhá zelená kontrolka zhasne a přístroj přejde do režimu polovičního výkonu.
- Dalším stisknutím tlačítka zapnutí/vypnutí přístroj vypnete (pohotovostní režim).
- Tlačítkem ručního ovládání (7) lze přístroj ovládat bez použití dálkového ovladače. Chcete-li přístroj ovládat ručně, přepněte hlavní spínač do polohy „I“. Nyní se přístroj po každém stisknutí tlačítka ručního ovládání přepíná následovně: pohotovostní režim > poloviční výkon > plný výkon > pohotovostní režim > poloviční výkon atd. Vždy se rozsvítí odpovídající kontrolky.
- Přístroj zcela vypnete přepnutím hlavního spínače do polohy „O“ (vypnuto).

Varování! Pokud přístroj vypnete pouze dálkovým ovládáním, zůstane v pohotovostním režimu (Stand-By). Vždy proto přístroj vypněte dálkovým ovládáním i hlavním spínačem na přístroji a vytáhněte zástrčku ze stěnové zásuvky. Než přístroj přesunete, nebo jej budete čistit či opravovat, vždy jej nechte řádně vychladnout. Pokud přístroj nepoužíváte, vždy odpojte zástrčku ze zásuvky.

Když používáte přístroj poprvé (nebo znovu po delší době), pozorně jej prvních 10 až 15 minut provozu sledujte a ujistěte se, že pracuje správně.



Čištění – údržba – servis

Čištění

Tento přístroj se skládá z odolného a bezúdržbového pláště (hliník a plast) a ochranné mřížky lampy.

Než začnete zářič z vnější strany čistit, vždy jej odpojte ze zásuvky a nechte lampu vychladnout. Přístroj utřete čistým, měkkým, nežmolujícími hadříkem nebo měkkým kartáčem. Nepoužívejte agresivní čisticí prostředky, drátěnky či hrubé kartáče a také žádné chemické čisticí prostředky, jejich použití by totiž mohlo materiál přístroje poškodit. Nepoužívejte také žádné hořlavé čisticí prostředky, jako je technický benzin nebo alkohol. Než přístroj znovu použijete, nechte jej důkladně uschnout.

Nikdy zástrčku, napájecí kabel ani žádnou jinou část přístroje neponořujte do vody či jakékoli jiné kapaliny. Mohlo by dojít k úrazu elektrickým proudem!

Údržba

V zářiči EUROM GOLDEN SHADOW nejsou žádné součásti, které by vyžadovaly údržbu nebo výměnu/opravu ze strany uživatele. Tento přístroj je velmi dobře utěsněný (IP65, šplíchající voda), a proto jej nesmí otevírat neoprávněné osoby. Lampa použitá v přístroji je vysoce kvalitní trubková žárovka typu GOLDEN Shadow. Předpokládané životnost lampy je 6000 hodin topení, a proto se při běžném používání nepředpokládá nutnost její výměny. Velmi intenzivní používání může vést k rychlejšímu stárnutí a samozřejmě se může lampa poškodit také v důsledku nehody. V takovém případě se obraťte na dodavatele nebo autorizovaného elektrotechnika. Lampa má speciální konektor a její odstraňování či výměna neoprávněnými osobami jsou přísně zakázány.

Servis

Veškeré opravy musí provádět školený specialista (dodavatel nebo certifikovaný elektrotechnik), jedině tak lze zaručit bezpečnost. Škody a poruchy v důsledku uživatelských oprav nebo změn na přístroji, nehod, nesprávného použití, zanedbání nedostatečné/nesprávné údržby a komerčního používání ruší záruku.

Likvidace

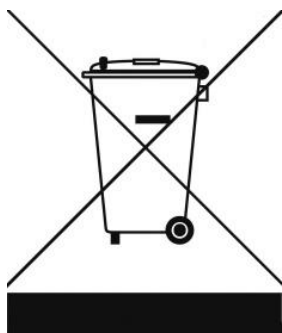

V rámci EU tento symbol označuje, že tento výrobek nesmí být likvidován s běžným domovním odpadem. Vyřazené přístroje obsahují cenné materiály, které mohou a musí být znovu použity, aby se předešlo nepříznivým účinkům na životní prostředí a zdraví v důsledku neregulovaného sběru odpadu. Odevzdávejte proto vyřazené přístroje do určeného sběrného místa nebo se obraťte na dodavatele, kde jste přístroj zakoupili. Ten může zajistit, aby se co nejvíce částí přístroje recyklovalo.

Prohlášení CE

Já, níže podepsaný: Eurom, Kokosstraat 20, 8281JC Genemuiden-NL, tímto prohlašuji, že níže uvedený výrobek

Produkt: **Tepelný zářič na terasy**

pod značkou: **Eurom**

typy: **Golden 1500, 2000, 2500 Shadow**

splňuje požadavky následujících norem:

LVD 2014/35/EU

EN 60335-1:2012+A11:2014

EN 60335-2-30:2009+A11:2012

EN 62233:2008

EMC 2014/35/EU

EN 55014-1:2006+A1:2009+A2:2011

EN 55014-2:2015

EN 61000-3-2:2014

EN 61000-3-3:2013

RoHS 2011/65/EU&(EU)2015/863

Genemuiden, 24-06-2019

W.J. Bakker, alg. dir.

Ďakujeme

Ďakujeme, že ste sa rozhodli pre zariadenie EUROM. Vybrali ste si dobre! Dúfame, že budete spokojný s jeho fungovaním.

Aby ste zariadenie čo najlepšie využili, je dôležité, aby ste si pred použitím pozorne a kompletne prečítali tento návod a porozumeli inštrukciám v ňom uvedeným. Prečítajte si najmä bezpečnostné pokyny: slúžia na ochranu vás a vášho prostredia. Návod uschovajte na bezpečnom mieste pre budúce použitie. Uchovávajte tiež obal: to je najlepšia ochrana pre vaše zariadenie počas skladovania mimo sezóny. A ak zariadenie niekedy predáte, odovzdajte novému majiteľovi aj návod a obal.

Prajeme vám veľa zábavy s Golden Shadow!

Eurom
Kokosstraat 20
8281 JC Genemuiden (NL)
info@eurom.nl
www.eurom.nl

Táto príručka bola zostavená s maximálnou starostlivosťou. Napriek tomu si vyhradzuje právo optimalizovať a technicky upraviť tento návod na obsluhu kedykoľvek. Použité obrázky sa môžu líšiť.

Vysvetlenie symbolu

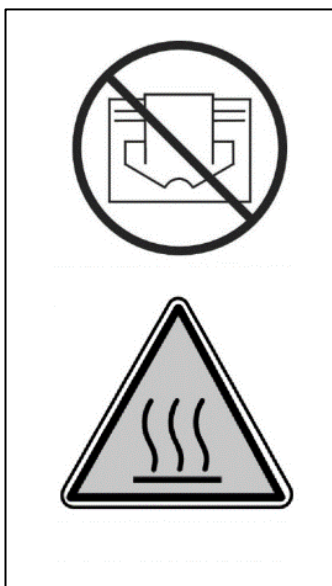

Aby sa predišlo prehriatiu: Vaše zariadenie neprikrývajte!

Pozor: horúci povrch!

Úvod

Váš EUROM GOLDEN SHADOW infračervený ohrievač v prvom rade neohrieva vzduch v priestore, ale predmety, ktoré sa nachádzajú v jeho dosahu. Vďaka tomu pracuje infračervený ohrievač veľmi efektívne a je veľmi vhodný na používanie vonku.

Zariadenie EUROM GOLDEN SHADOW má niekoľko veľkých výhod:

- minimálne žiarenie. Ak Váš ohrievač funguje na polovičný výkon, nevyžaruje pritom takmer žiadne svetlo. Aj na plný výkon je žiarenie len minimálne.
- vysoký stupeň odolnosti voči vode (úplne odolný voči prachu a striekajúcej vode, stupeň ochrany IP65)
- špeciálna „GOLDEN Shadow tube“ žiarovka: žiarovka najvyššej kvality s očakávanou životnosťou 5000 hodín svietenia. Výmena za normálnych okolností pozom tiež nebude potrebná.

Infračervený ohrievač používajte výhradne na účely, na ktoré je určený; ohrievanie (predmetov v priestore/na terase) priestoru či terasy. Nevešajte teda na zariadenie predmety ako je napríklad textil, aby sa vysušil, ale dodržiavajte minimálny odstup od zariadenia!

Technické údaje

Typ	Golden 1500 Shadow	Golden 2000 Shadow	Golden 2500 Shadow
Napätie	220-240V~50Hz	220-240V~50Hz	220-240V~50Hz
Nastavenia	(750 W, 1500 W)	(1000W, 2000W)	(1250W, 2500W)
Výkon	18 m ²	22 m ²	25 m ²
Stupeň krytia IP	IP 65	IP 65	IP 65
Diaľkový ovládač	+	+	+
Rozmery	60 x 11 x 11 cm	72 x 12 x 12 cm	77 x 12 x 12 cm
Hmotnosť (kg)	2,5 kg	3,0 kg	3,3 kg

Dôležité bezpečnostné upozornenia

Pri používaní elektrických zariadení je potrebné vždy dodržiavať základné bezpečnostné predpisy, aby sa predišlo nebezpečenstvu požiaru, zasiahnutia elektrickým prúdom, telesného zranenia atď. Preto si dôkladne prečítajte bezpečnostné predpisy, ale aj pokyny pred umiestnením, spustením a používaním zariadenia. Predtým, ako začnete zariadenie používať, kompletne ho nainštalujte a dôsledne dodržiavajte aj ostatné pokyny.

1. Pred použitím skontrolujte, či je napätie uvedené na zariadení, zhodné s napätím zdroja elektrického prúdu, ku ktorému chcete zariadenie pripojiť. Zdroj elektrického prúdu musí spĺňať platné zákonom stanovené normy a miestne právne predpisy. Používajte

výlučne nepoškodenú, uzemnenú elektrickú zásuvku, ktorá je zabezpečená prúdovým chráničom 30 mA.

2. Zariadenie používajte výhradne na účely, na ktoré je navrhnutý; ohrievanie predmetov na terase alebo v podobnom priestore. Zariadenie nie je určené na sušenie textilu, nie je vhodné na komerčné používanie či na vyhrievanie stavieb, skleníkov, stajní a pod.
3. Žiarovky v zariadení sú veľmi krehké. So zariadením preto narábajte opatrne, predchádzajte nárazom, pádom a pod.
4. Predlžovacie káble sa smú používať len vtedy, ak je použitie bezpečné. Uvedené elektrické napätie predlžovacieho kábla a/alebo rozdvojky musí byť dostatočné pre napojenie zariadenia a napätie, pre ktoré je určený predlžovací kábel, sa musí zhodovať s napätím, ktoré vyžaduje pripájané zariadenie. Predlžovacie káble a rozdvojky musia spĺňať zákonom stanovené právne predpisy. Ak používate kábel na cievke, je potrebné potom kábel úplne odmotať. Nevedzte kábel popod koberec, nezakrývajte ho rohožkami, koberčekmi ap. Kábel nesmie prekážať v ceste. Dbajte na to, aby sa na kábel nestúpalo a nestál na ňom nábytok. Nevedzte kábel popri ostrých rohoch a po použití ho nestáčajte príliš napevno!
5. Zariadenie neumiestňujte priamo pod alebo ponad elektrickú zásuvku.
6. Zabezpečte, aby sa v blízkosti zariadenia nenachádzal nábytok, záclony, papier atď. (odstup najmenej 1 meter!).
7. Napriek tomu, že ohrievač terasy GOLDEN SHADOW je odolný voči striekajúcej vode, musíte byť s vodou opatrní. Zabezpečte, aby zariadenie nemohlo spadnúť do vody a nevystavujte ho silnému prúdu vody. Zariadenie nepoužívajte vo vlhkom prostredí ako sú kúpelne či sprchy, ani pri bazénoch. Nedotýkajte sa ho mokrymi rukami neponárajte ho, ani kábel či zástrčku nikdy do žiadnej kvapaliny! Zariadenie nepoužívajte vonku, ak je mokro.
8. Ohrievač terás nikdy neprikrývajte ani neblokujte; mohol by sa tým prehriať a zvýšilo by sa riziko požiaru. Na zariadenie nikdy nevešajte predmety ako je oblečenie, deky, podušky, papier atď. Vždy je potrebné dodržiavať minimálnu vzdialenosť 1 meter medzi horľavými materiálmi a zariadením.
9. **Opatrne!** Niektoré súčasti tohto zariadenia môžu byť veľmi horúce a spôsobíť popáleniny. Zvýšená pozornosť sa odporúča v prípade prítomnosti detí alebo znevýhodnených či zraniteľných osôb.

Zariadenia sa nedotýkajte holou pokožkou skôr, ako uplynie štvrtá hodina od ukončenia prevádzky.

10. Váš terasový ohrievač je výkonný a šíri intenzívne teplo. Nevystavujte priamemu žiareniu ľudí (predovšetkým staršie osoby, bábätká a osoby so zdravotným postihnutím) ani zvieratá.
11. Kryt a predná strana zariadenia sa počas používania nadmerne zahrievajú. Dávajte pozor na to, aby sa kvôli vetru alebo iným faktorom prostredia nedostali do blízkosti zariadenia žiadne horľavé materiály. Myslite pritom na záclony, stanové plachty, zástavy, plastové fólie atď. Môže to viesť k spáleniu alebo požiaru. Dávajte tiež pozor na to, aby zariadenie neprikrývali či neblokovali.
12. Zabezpečte, aby elektrický kábel nevisel cez (ostré) hrany, nevytvárali sa na ňom ostré záhyby, nebolo možné ho ťahať a nedotýkal sa horúcich povrchov.
13. Ak zariadenie z akéhokoľvek dôvodu praská alebo rachoce, alebo preruší prevádzku, ak počas prevádzky zariadenia zistíte nedostatky alebo poruchu, alebo ak sa na hliníkovom kryte, prednej strane, elektrickom kábli alebo zástrčke vyskytnú praskliny a pod., ihneď zariadenie vypnite a prerušte napájanie elektrickým prúdom. Vedie to totiž k nebezpečenstvu požiaru, poranenia alebo ku vzniku škody!
14. Ak sa na zariadení, elektrickom kábli alebo zástrčke objavia známky poškodenia alebo poruchy, kontaktujte svojho dodávateľa, výrobcu alebo certifikované servisné miesto, aby zabezpečili opravu alebo výmenu. Nevykonávajte žiadne opravy sami, môže to byť nebezpečné! Opravy alebo úpravy zariadenia vykonané neoprávnenými osobami narúšajú odolnosť voči prachu a vode a vedú k zániku záruky a zodpovednosti výrobcu.
15. Zariadenie vždy vypnite, vytiahnite zástrčku zo zásuvky a nechajte ho vychladnúť predtým, ako sa ho dotknete, ako ho namontujete, premiestnite, vyčistíte alebo vykonáte na ňom údržbu. Ak sa zariadenie nepoužíva, vždy vytiahnite zástrčku zo zásuvky! Zástrčku vždy uchopte rukou; nikdy neťahajte za šnúru!
16. V bezprostrednej blízkosti zariadenia neuchovávajte žiadne ľahko horľavé kvapaliny ani materiály ako je farba, benzín, palivové nádrže atď. Zariadenie nepoužívajte v prostredí, kde je zvýšené nebezpečenstvo požiaru, ako napríklad pri palivových nádržiach, plynových potrubíach či aerosólových rozprašovačoch. Vedie to k nebezpečenstvu výbuchu a požiaru!

17. Nikdy nestrkajte cez otvor do zariadenia prsty, ceruzky ani akékoľvek iné predmety!
18. Ak sa zariadenie používa v prítomnosti detí, nespôsobilých osôb alebo zvierat, zabezpečte riadny dohľad. Zariadenie je potrebné uchovávať mimo dosahu detí, ktoré sú mladšie ako 3 roky, ak nie sú pod neustálym dohľadom. Deti staršie ako 3 roky, ale mladšie ako 8 rokov, môžu zariadenie zapínať alebo vypínať jedine vtedy, ak stojí na svojom bežnom mieste alebo je namontované a ak sú po dohľadom a dostali pokyny o bezpečnom používaní zariadenia a chápu, aké nebezpečenstvá sú s tým spojené. Deti staršie ako 3 roky ale mladšie ako 8 rokov nesmú vkladať zástrčku do zásuvky, ovládať zariadenie ani ho čistiť či vykonávať údržbu.
19. Toto zariadenie nie je vhodné na obsluhu deťmi alebo osobami s fyzickými, zmyslovými alebo duševnými obmedzeniami alebo osobami bez znalosti či skúsenosti s uvedeným zariadením. Zariadenie môžu používať deti od 8 rokov a osoby s fyzickými, zmyslovými či duševnými obmedzeniami alebo nedostatkom skúseností či vedomostí len vtedy, ak sú pod dohľadom a dostali pokyny o bezpečnom používaní zariadenia a chápu, aké nebezpečenstvá sú s tým spojené. Deti sa so zariadením nesmú hrať. Deti nesmú vykonávať čistenie alebo bežnú údržbu bez dozoru.
20. Zariadenie uchovávajte mimo dosahu detí a nikdy ich s ním nenechávajte samé. Pri výbere miesta pre zariadenie dbajte na to, aby nebolo v dosahu detí. Dávajte pozor na to, aby sa so zariadením nehrali.
21. **Upozornenie!** Zariadenie nikdy nenechávajte bez dohľadu, keď je spustené, ale ho vypnite a vytiahnite zástrčku zo zásuvky. Nepoužívajte tiež žiadny ovládač programu, časovač ani iné zariadenie, ktoré by automaticky zapínalo ohrievač. Zariadenie tiež nepoužívajte s externým regulátorom napätia ako je tlmič a pod., vedie to k nebezpečenstvu!

Upozornenie: Ohrievač **nie** je vybavený zariadením, ktoré reguluje alebo limituje teplotu okolitého prostredia. Zariadenie sa nesmie používať v priestoroch, v ktorých sa nachádzajú osoby, ktoré priestor nedokážu samé opustiť, ak nie je zabezpečený neustály dohľad.

Popis

1. kryt
2. mriežka
3. žiarovka
- 4, závesná svorka
5. nástenná podpera
6. kontrolné žiarovky (LED) a prijímač diaľkového ovládača
7. tlačidlo manuálneho ovládania
8. hlavný spínač

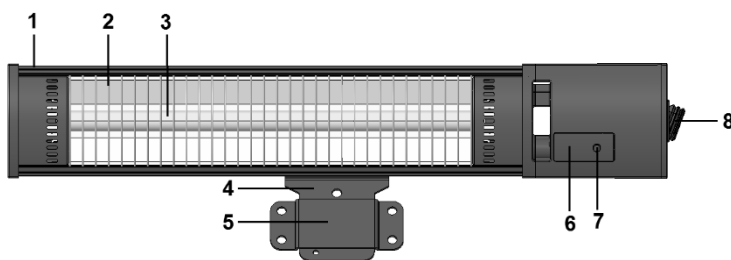

Infračervený ohrievač EUROM GOLDEN SHADOW je dodávaný v 5 dieloch.

- vlastný ohrievač s elektrickým káblom a zástrčkou
- závesná svorka
- nástenná podpera
- diaľkový ovládač
- montážny materiál

Montáž terasového ohrievača

- Odstráňte obalový materiál, uschovajte ho mimo dosahu detí a skontrolujte zariadenie, elektrický kábel a zástrčku, či nie sú poškodené.
- Namontujte závesnú svorku na zariadenie. Okrúhle časti závesnej svorky umiestnite medzi držiak na zariadení a obe strany pevne priskrutkujte dodanými veľkými skrutkami, matice a krúžky cez veľké otvory, pozri obrázok.
- Starostlivo vyberte vhodné miesto na montáž infračerveného ohrievača. Zariadenie musí byť namontované na nehorľavý podklad. Podklad musí byť okrem toho odolný voči vibráciám, úplne ko.lmý a dostatočne pevný na to, aby mohol dlhodobo bez problémov udržať zariadenie. Skontrolujte, či dodaný montážny materiál (upínacie svorníky) je vhodný, dobre a pevne sedí a či je vhodný pre daný povrch. Dodaný materiál je vhodný na použitie na tehlovú stenu; pri inom povrchu si nechajte poradiť od odborníka, aký je vhodný materiál.
- Pred pripevnením skontrolujte, či sú na vybranom mieste dodržané minimálne bezpečnostné odstupy okolitého prostredia od zariadenia. Odstup od spodnej strany ohrievača a podlahy musí byť najmenej 1,8 m. Odstup od vrchnej strany ohrievača a stropu, strechy a pod. musí byť najmenej pol metra. Po oboch stranách ohrievača musí byť dodržaný odstup najmenej 1,5 m od napr. stien a



pod. Ak chcete zariadenie zavesiť vonku, dávajte pritom pozor na to, aby neviselo priamo vo vetre.

- Teraz pripevnite zariadenie GOLDEN SHADOW na stenu. GOLDEN SHADOW môžete namontovať na stenu dvomi spôsobmi.

A. Polopermanentne, prostredníctvom nástennej podpery

B. Permanentne, montážou priamo na stenu.

A. Montáž na stenu pomocou nástennej podpery:

- Namontujte nástennú podperu na stenu pomocou štyroch upínacích svorníkov, tak, aby bola celkom horizontálne.
- Zaveste terasový ohrievač pomocou závesnej svorky na nástennú podperu. Posuňte svorku tak ďaleko, ako je možné cez nástennú podperu; menší otvor v závesnej svorke pôjde popod nástennú podperu. Zabezpečte terasový ohrievač pomocou dodaných krátkych krídlových matíc, ktoré zatočíte do malého otvoru v závesnej svorke, pozri obrázok.

B. Permanentne, montážou priamo na stenu.

- Namontujte závesnú svorku pomocou 4 dodaných upínacích svorníkov horizontálne na stenu.

- Nastavte zariadenie do požadovaného uhlu ohrievania. Ohrievač má 3 polohy: priamo dopredu, šikmo smerom nadol (zamerané dpo diaľky) a šikmo smerom nadol (zamerané do blízka). Zariadenie zaistíte v požadovanej polohe pomocou malých skrutiek (X) upevnených cez závesnú svorku a držiak ohrievača.

- Skrutky ešte raz pevne utiahnite a skontrolujte, či je zariadenie poriadne pripevnené. Váš infračervený ohrievač je teraz pripravený na použitie.

- Zariadenie EUROM GOLDEN SHADOW musí byť kvôli osobnej bezpečnosti zapojené do elektrického zariadenie, ktoré je vybavené chráničom prúdu s max. 30 mA.

Za určitých okolností môže byť lákavé zapojiť ohrievač napevno do elektrickej siete a ovládať ho pomocou spínača. Podobné pripojenie musí vykonať osvedčený elektrikár, aby sa zaistila bezpečnosť a odolnosť voči prachu a vode.

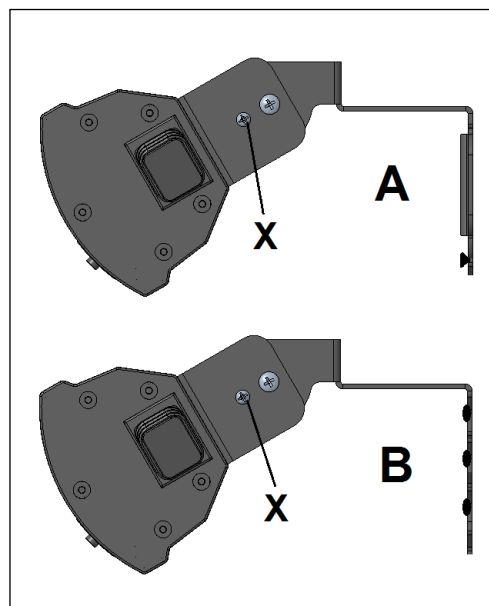

Použitie

Pred každým použitím skontrolujte:

- či zariadenie nenesie známky poškodenia.

- či je zariadenie pevne namontované. Vietor, dážď a zemská príťažlivosť môžu časom ovplyvniť pripevnenie a zariadenie sa môže uvoľniť.
- či sa v rámci bezpečnostného odstupu nenachádzajú žiadne predmety, plachty, slnečníky atď.
- či má elektrická zásuvka, ktorú chcete použiť, správne napätie (220-240V-50Hz) a je uzemnená.

Ak je všetko v poriadku, môžete zapojiť zástrčku do elektrickej zásuvky.

Zariadenie Golden Shadow je vybavené diaľkovým ovládačom, ktoré funguje pomocou 2 AAA batérií (nie sú súčasťou dodaného produktu). Počas používania nasmerujte diaľkový ovládač na prijímač na terasovom ohrievači. Ak sa medzi diaľkovým ovládačom a zariadením nachádzajú prekážky, nebude fungovať!

Mimo sezóny vyberte batérie, predlžuje to životnosť diaľkového ovládača!

- Stlačte hlavný spínač (8) na bočnej strane zariadenia do polohy „I“ (zapnúť). Rozsvieti sa červená kontrolná žiarovka (6) (pohotovostný režim).
- Tlačte potom červené tlačidlo zapnúť/vypnúť na diaľkovom ovládači (X). Červená kontrolná žiarovka sa rozsvieti na zeleno a zariadenie sa spustí na polovičný výkon. Pritom takmer vôbec nesvieti!
- Stlačte, v prípade potreby, tlačidlo plného výkonu (Z). Rozsvieti sa druhá zelená žiarovka a zariadenie začne pracovať na plný výkon a vyžaruje v obmedzenej miere svetlo.
- Ak chcete prepnúť naspäť na polovičný výkon, stlačte potom tlačidlo polovičného výkonu (Y). Druhá zelená žiarovka opäť zhasne a zariadenie začne fungovať na polovičný výkon.
- Opätovným stlačením tlačidla ON/OFF znova vypnete ohrievač (pohotovostný režim).
- Pomocou tlačidla „manuálneho ovládania“ (7) je možné používať zariadenie aj bez diaľkového ovládača. Ak chcete zariadenie manuálne ovládať, prepnite najprv hlavný spínač do polohy „I“, zakaždým, keď potom stlačíte tlačidlo manuálneho ovládania, sa zariadenie prepne z pohotovostného režimu na > polovičný výkon > plný výkon > pohotovostný režim > polovičný výkon atď. Rozsvietia sa príslušné kontrolné žiarovky.
- Zariadenie definitívne vypnete až vtedy, keď prepnete hlavný spínač naspäť do polohy „O“ (vypnuté).



Upozornenie! Ak vypnete zariadenie len pomocou diaľkového ovládača, zostane v pohotovostnom režime. Zariadenie preto vždy vypnete nielen diaľkovým ovládačom, ale aj hlavným spínačom a vyberte zástrčku z elektrickej zásuvky! Nechajte zariadeniu dostatočný čas na ochladenie predtým, ako ho premiestnite alebo vykonáte údržbu. Keď sa zariadenie nepoužíva, vždy vyťahujte zástrčku z elektrickej zásuvky.

Keď používate zariadenie prvýkrát (alebo opätovne po dlhšej dobe), musíte ho prvých 10 až 15 minút pozorne sledovať, aby ste sa ubezpečili o tom, že funguje bez problémov.

Čistenie - údržba - servis

Čistenie

Zariadenie je vybavené pevným krytom, ktorý nevyžaduje údržbu (hliník a plast) a ochrannou mriežkou pre žiarovku.

Pred čistením vonkajšej strany zariadenia vždy vytiahnite zástrčku z elektrickej zásuvky a nechajte ho vychladnúť. Zariadenie utrite čistou, jemnou a nechľpatou handrou alebo jemnou kefkou. Nepoužívajte žiadne agresívne čistiace prostriedky, brúsne špongie či kefkы a žiadne chemické čistiace prostriedky; môže to poškodiť materiál. Nikdy tiež nepoužívajte horľavé čistiace prostriedky ako je technický benzín alebo lieh. Zariadenie nechajte dobre vyschnúť predtým, ako ho znovu začnete používať.

Zástrčku, elektrický kábel ani žiadnu časť zariadenia nikdy nenamáčajte do vody alebo inej tekutiny. Môže to spôsobiť zasiahnutie elektrickým prúdom!

Údržba

V infračervenom ohrievači EUROM GOLDEN SHADOW sa nenachádzajú žiadne súčiastky, ktoré by vyžadovali údržbu alebo by mali byť vymieňané/opravované používateľom. Zariadenie je veľmi dobre utesené (IP65, odolné voči striekajúcej vode) a nesmú ho otvárať neoprávnené osoby.

Žiarovka je najvyššej kvality typu „GOLDEN Shadow tube“. Má očakávanú životnosť 5 000 hodín svietenia a pri bežnom používaní preto nebude potrebná výmena.

Veľmi intenzívne používanie môže viesť k rýchlejšiemu opotrebovaniu a samozrejme sa žiarovka nedopatrením môže rozbiť. V takom prípade sa obráťte na dodávateľa alebo osvedčeného elektrikára. Žiarovka má totiž špeciálne pripojenie a nesmú ju vyberať ani vymieňať neoprávnené osoby.

Servis

Prípadné opravy musia byť vykonávané odborníkmi s príslušným vzdelaním (dodávateľ alebo elektrikár s osvedčením), aby sa zaistila bezpečnosť. Škoda alebo poruchy spôsobené opravami alebo úpravami zariadenia, ktoré ste vykonali sami, nehodami, nesprávnym používaním, nedbanlivosťou, nesprávnou/nedostatočnou údržbou a komerčným využívaním vedú k prepadnutiu záruky.

Likvidácia

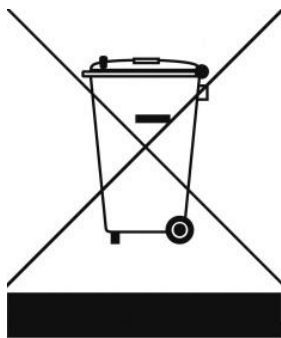

V rámci EÚ daný symbol znamená, že tento výrobok sa nesmie likvidovať s bežným komunálnym odpadom. Použité zariadenia obsahujú cenné materiály, vhodné na opätovné využitie. Je potrebné ich recyklovať, aby sa zabránilo poškodeniu životného prostredia a zdravia v dôsledku neregulovanej likvidácie odpadu. Použité zariadenie preto odneste na zberné miesto, ktoré je na to určené, alebo kontaktujte pôvodného dodávateľa, u ktorého ste zariadenie kúpili. Môže zabezpečiť, aby sa mohlo čo najviac súčiastok zariadenia recyklovať.

Vyhlásenie CE

Ja, dolupodpísaný: Eurom, Kokosstraat 20, 8281JC Genemuiden-NL, týmto vyhlasujem, že výrobok uvedený nižšie

Produkt: **Terasový ohrievač**

pod značkou: **Eurom**

typy: **Golden 1500, 2000, 2500 Shadow**

spĺňa požiadavky nasledujúcich noriem:

LVD 2014/35/EU

EN 60335-1:2012+A11:2014

EN 60335-2-30:2009+A11:2012

EN 62233:2008

EMC 2014/35/EU

EN 55014-1:2006+A1:2009+A2:2011

EN 55014-2:2015

EN 61000-3-2:2014

EN 61000-3-3:2013

RoHS 2011/65/EU&(EU)2015/863

Genemuiden, 24-06-2019

W.J. Bakker, alg. dir.

Mulțumim

Vă mulțumim pentru că ați ales un dispozitiv EUROM. Ați făcut o alegere bună! Sperăm că va funcționa spre deplina dvs. satisfacție.

Pentru a profita la maxim de dispozitiv, înainte de a-l utiliza asigurați-vă că parcurgeți cu atenție și înțelegeți aceste instrucțiuni. Acordați atenție specială instrucțiunilor de siguranță; acestea sunt destinate a vă proteja pe dvs. personal și mediul în care trăiți!

Păstrați instrucțiunile pentru a le putea reciti la nevoie. Păstrați de asemenea ambalajul: aceasta este cea mai bună protecție a dispozitivului în timpul stocării în afara sezonului. Dacă dați și altcuiva aparatul, nu uitați să-i dați și instrucțiunile și ambalajul.

Vă dorim multă distracție cu Golden Shadow!

Eurom
Kokosstraat 20
8281 JC Genemuiden
info@eurom.nl
www.eurom.nl

Acest manual a fost compilat cu maximă atenție. Cu toate acestea, ne rezervăm dreptul de a optimiza și de a modifica din punct de vedere tehnic aceste instrucțiuni de utilizare în orice moment. Imaginile folosite pot diferi.

Explicația simbolică

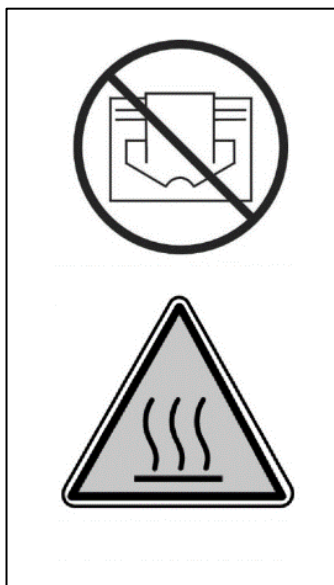

Pentru a preveni supraîncălzirea: Nu acoperiți aparatul!

Atenție: suprafață fierbinte!

Introducere

Radiatorul cu infraroșu EUROM GOLDEN SHADOW nu încălzește în primă instanță aerul ambiental ci toate obiectele din raza sa. Astfel, radiatorul cu infraroșu este foarte eficient și este adecvat folosirii în aer liber.

EUROM GOLDEN SHADOW are câteva avantaje importante:

- lumina limitată. Dacă aparatul dvs. funcționează la jumătate capacitate, acesta nu răspândește aproape deloc lumină. Chiar și la capacitate maximă, lumina este destul de redusă.
- grad înalt de etanșeitate (complet etanș împotriva prafului și apei, IP65)
- becul special 'GOLDEN Shadow tube': un bec superior cu o durată de viață de 5000 de ore de funcționare. În condiții normale, nu ar trebui să fie nevoie să îl schimbați.

Utilizați radiatorul cu infraroșu exclusiv pentru scopul în care a fost conceput: încălzirea (obiectelor dintr-un/de pe) un spațiu sau terasă. Nu întindeți textile deasupra acestuia pentru a le usca și țineți cont de distanțele minime până la aparat!

Date tehnice

Tipul	Golden 1500 Shadow	Golden 2000 Shadow	Golden 2500 Shadow
Voltaj	220-240V~50 Hz	220-240V~50 Hz	220-240V~50 Hz
Setări	750W – 1500W	1000W – 2000W	1250W – 2500W
Putere	18 m ²	22 m ²	25 m ²
Clasă IP	IP65	IP65	IP65
Telecomandă	+	+	+
Dimensiuni	60 x 11 x 11 cm	72 x 12 x 12 cm	77 x 12 x 12 cm
Greutate	2,5 kg	3,0 kg	3,3 kg

Avertismente importante legate de siguranță

Când se folosește aparatură electrică, trebuie să respectați întotdeauna câteva reguli de siguranță de bază pentru a evita riscul de foc, șocuri electrice sau vătămări corporale, etc. De aceea, citiți cu atenție instrucțiunile de siguranță dar și instrucțiunile de montare și funcționare a aparatului înainte de a lua în folosință aparatul. Instalați aparatul complet înainte de a-l folosi și urmați cu strictețe și celelalte instrucțiuni.

1. Înainte de utilizare, verificați dacă voltajul indicat pe aparat corespunde cu tensiunea punctului electric unde doriți să-l conectați. Alimentarea cu curent trebuie să respecte normele legislative și reglementările naționale în vigoare. Folosiți exclusiv prize intacte, cu pământare, prevăzute cu întreruptor automat de curent diferențial de 30 mA.

2. Folosiți aparatul exclusiv în scopul în care a fost conceput: încălzirea unei terase sau a unui spațiu similar. Aparatul nu este destinat pentru uscarea pe el a textilelor, nu este destinat în scopuri comerciale și nu este destinat pentru încălzirea clădirilor, serelor, grajdurilor, etc.
3. Lămpile din aparat sunt foarte casante. Evitați așadar lovirea, căderea, etc. a aparatului.
4. Prelungitoarele sau cutiile de distribuție pot fi folosite doar dacă utilizarea lor se face în condiții de siguranță. Capacitatea electrică indicată a prelungitorului și/sau cutiei de distribuție trebuie să fie suficiente pentru aparatura ce urmează a fi conectată și voltajul pentru care este conceput prelungitorul și/sau cutia de distribuție trebuie să corespundă cu cea solicitată de aparatură.
Prelungitoarele și cutiile de distribuție trebuie să respecte legislația în vigoare. Dacă folosiți un tambur de cablu, scoateți întreg cablul de pe tambur! Nu treceți cablul pe sub covoare, nu-l acoperiți cu preșuri, carpete, ș.a. și țineți cablul departe de ruta pietonală. Asigurați-vă de asemenea că nu rămâne prins sub obiecte și că nu se așază mobilier pe el. Nu treceți cablul peste colțuri ascuțite și, după folosire, nu-l înfășurați prea strâns!
5. Nu poziționați aparatul chiar deasupra sau dedesubtul unei prize.
6. Păstrați distanță între aparat și toate obiectele inflamabile precum mobilier, perdele, hârtie, etc. (cel puțin 1 metru!).
7. În ciuda faptului că radiatorul pentru terasă GOLDEN SHADOW este etanș, trebuie să fiți atenți cu apa. Asigurați-vă că acesta nu poate cădea în apă și nu-l expuneți jeturilor puternice de apă. Nu folosiți aparatul în medii umede precum săli de baie sau cabine de duși sau lângă o piscină. Nu îl atingeți cu mâinile ude și nu scufundați aparatul, cordonul sau ștecherul niciodată în niciun lichid! Nu folosiți aparatul dacă afară este vreme umedă.
8. Nu acoperiți sau blocați niciodată radiatorul pentru terasă; se poate supraîncălzi și poate apărea pericolul de incendiu. Nu întindeți sau nu așezați niciodată pe aparat obiecte precum îmbrăcăminte, păături, perne, plapume, hârtie, etc. Trebuie să respectați întotdeauna distanța minimă de 1 metru între aparat și materialele inflamabile.
9. **Fii precaut!** Anumite componente ale acestui produs se pot înfierbânta foarte tare și pot cauza arsuri. Fiți atenți atunci când în încăpere se află copii sau persoane cu dizabilități sau vulnerabile.

Nu atingeți direct cu pielea aparatul în timpul funcționării și până la un sfert de oră după oprirea lui.

10. Radiatorul dvs. pentru terasă este puternic și răspândește căldură intensă. Nu expuneți persoanele (de exemplu persoane vârstnice, bebeluși și persoane cu dizabilități) și animalele en geen dieren bloot aan directe straling.
11. Carcasa și partea din față a aparatului se înfierbântă foarte tare în timpul folosirii. Asigurați-vă că vântul sau alți factori de mediu nu aduc materiale inflamabile în vecinătatea aparatului. Materiale precum perdele, prelate de cort, stegulețe, folii de plastic, etc. Acest lucru poate duce la aprinderea acestora sau la incendii. Atenție ca acestea să nu acopere sau blocheze aparatul.
12. Asigurați-vă că cablul electric nu trece peste muchii (ascuțite), că nu trebuie să fie îndoit, că este smucit și că nu atinge suprafețe încinse.
13. Dacă, oricare ar fi motivul, aparatul se distruge sau se defectează sau se oprește din funcționare, dacă constatați neajunsuri în timpul funcționării aparatului sau deranjamente, sau în cazul în care carcasa de aluminiu, partea din față a cablului electric sau ștecherul prezintă fisuri, scoateți imediat din funcțiune aparatul și întrerupeți alimentarea cu curent. Poate apărea pericol de foc, vătămări corporale sau daune!
14. Dacă aparatul, cablul electric sau ștecherul prezintă deteriorări sau defecțiuni, adresați-vă furnizorului dvs., producătorului sau unui service pentru reparații sau înlocuire. Nu faceți dvs. reparații, poate fi periculos! Reparațiile sau modificările executate de persoane neautorizate afectează etanșeitățile la apă și praf a aparatului și atrag după sine anularea garanției și răspunderii producătorului.
15. Opriți întotdeauna aparatul, scoateți ștecherul din priză și lăsați-l să se răcească înainte de a-l atinge, instala, muta, curăța sau întreține. Scoateți întotdeauna ștecherul din priză atunci când nu folosiți aparatul! Prindeți de ștecher când scoateți din priză, nu trageți niciodată de cablu!
16. Nu păstrați lichide sau materiale inflamabile precum vopsea, benzină, butelii de gaz în imediata vecinătate a aparatului. Nu folosiți aparatul într-un mediu explozibil precum vecinătatea rezervoarelor de gaz, conductelor de gaz sau aerosol. Se crează pericol de explozie și incendiu!
17. Nu introduceți niciodată degetele, creioane sau alte obiecte în orificiile sau deschiderile aparatului!

18. Asigurați o supraveghere atentă a aparatului când acesta este folosit în prezența copiilor, persoanelor cu dizabilități sau animalelor de companie. Copiii sub 3 ani trebuie ținuti departe de aparat dacă nu puteți să-i supravegheați permanent. Copiii peste 3 ani dar mai mici de 8 ani au voie să pornească sau să oprească aparatul dacă acesta este așezat sau instalat la locul lui și când aceștia sunt supravegheați sau când li s-au dat instrucțiunile legate de utilizarea în siguranță a aparatului și au înțeles care sunt pericolele la care se expun specifice aparatului. Copiii mai mari de 3 ani dar mai mici de 8 ani nu au voie să introducă ștecherul în priză, nu au voie să regleze aparatul sau să-l curețe și nu au voie să desfășoare lucrări de întreținere la acesta.
19. Acest aparat nu este destinat a fi operat de către copii sau persoane cu dizabilități fizice, psihice sau senzoriale sau de către persoane care nu cunosc și nu au experiență cu acest aparat. Copiii peste 8 ani și persoanele cu dizabilități fizice, psihice sau senzoriale sau lipsă de cunoștințe și experiență cu aparatul au voie să folosească aparatul dacă acestea sunt supravegheate sau dacă li s-au dat instrucțiunile legate de utilizarea în siguranță a aparatului și au înțeles care sunt pericolele la care se expun specifice aparatului. Nu uitați că copiii nu au voie să se joace cu aparatul. Curățarea și întreținerea de către utilizator nu sunt activități pe care să le desfășoare copiii, nesupravegheați.
20. Păstrați aparatul departe de accesul copiilor și nu-i lăsați niciodată singuri cu aparatul. Când alegeți un loc pentru aparat, țineți întotdeauna cont ca acesta să fie departe de accesul copiilor. Nu uitați că nu au voie să se joace cu aparatul.
21. **Avertisment!** Nu lăsați niciodată aparatul nesupravegheat atunci când este în funcțiune, ci opriți-l și scoateți ștecherul din priză. Prin urmare, nu folosiți niciodată un programator, un temporizator sau orice altă modalitate de pornire automată a radiatorului pentru terasă. Nu folosiți aparatul cu un regulator de tensiune extern precum gradiatoare, ș.a.; și acestea sunt riscante!

Avertisment: Acest aparat **nu** este prevăzut cu un dispozitiv care să regleze sau să limiteze temperatura spațiului.

Nu este permisă folosirea aparatului în spații în care se află persoane care nu pot părăsi spațiul în mod independent decât dacă se asigură supraveghere continuă.

Descriere

1. carcasă
2. grilaj
3. lampă
4. bridă de prindere
5. suport de perete
6. leduri de control (LED) și receptor telecomandă
7. buton comandă manuală
8. întrerupător principal

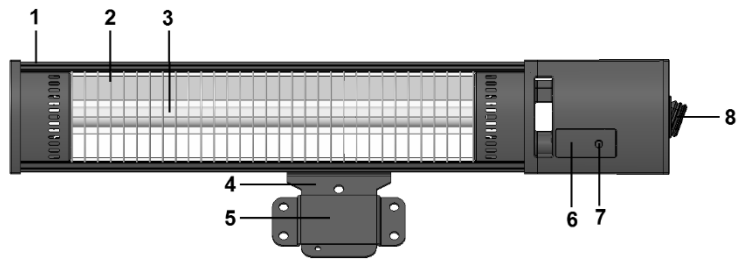

Radiatorul cu infraroșu EUROM GOLDEN SHADOW se livrează format din 5 componente:

- radiatorul propriu-zis cu cablu electric și ștecher
- brida de prindere,
- suportul de perete
- telecomanda
- accesoriile de fixare.

Instalarea radiatorului pentru terasă

- Îndepărtați toate ambalajele, țineți-le departe de accesul copiilor și verificați aparatul, cablul electric și ștecherul pentru a depista eventuale urme de deteriorare.
- Fixați brida de prindere de aparat. Pentru a face acest lucru, așezați părțile rotunde ale bridei de prindere între bridele aparatului și înșurubați ambele părți fix cu ajutorul șuruburilor mari livrate în pachet, cu piulițele și șaibele prin orificiile mari, vezi figura.
- Alegeți cu atenție locul potrivit pentru instalarea radiatorului cu infraroșu. Este de preferat ca aparatul să fie montat pe o bază ignifugă. Această bază trebuie să nu trepideze, să fie poziționată vertical și să fie suficient de solidă pentru a susține aparatul fără probleme pe o perioadă lungă. Verificați dacă accesoriile de fixate livrate în ambalaj (dibluri cu șurub) sunt adecvate, sunt suficient de solide și sunt potrivite pentru baza aleasă. Materialele livrate se potrivesc pentru pereți de cărămidă; pentru alte tipuri de bază, trebuie să cereți sfatul unui specialist cu privire la materialele care se potrivesc.
- Înainte de fixare, verificați dacă se respectă distanțele de siguranțe minime față de împrejurimi: Distanța dintre partea de dedesubt a radiatorului și podea trebuie să fie de cel puțin 1,8 metri. Distanța dintre partea de deasupra a radiatorului și plafon, acoperiș, etc. trebuie să fie de cel puțin jumătate de metru. Pe ambele



părți laterale ale aparatului trebuie să existe spațiu de cel puțin 1,5 metri până la pereți, etc. Dacă suspendați aparatul afară, atenție ca acesta să nu fie expus la vânt puternic.

- Acum fixați GOLDEN SHADOW pe perete. GOLDEN SHADOW poate fi fixat pe perete în 2 modalități:

A. Semi-permanent, cu ajutorul suportului de perete

B. Permanent, prin fixare direct pe perete.

A - Fixare pe perete cu suport de perete:

- Fixați suportul de perete perfect orizontal cu ajutorul celor patru șuruburi pentru zidărie.
- Suspendați radiatorul pentru terasă cu brida de prindere, în suportul de perete. Împingeți cât mai departe brida de prindere prin suportul de perete; micul orificiu din suport iese sub suportul de perete. Asigurați radiatorul pentru terasă înșurubând piulița-fluture cât mai departe în micul orificiu al urechii de prindere, vezi fig.

B - Fixare fixare direct pe perete:

- Fixați brida de prindere cu cele 4 dibluri cu șurub din pachet, perfect orizontal pe perete.

- Reglați unghiul de radieră al aparatului. Radiatorul are 3 poziții: drept în față, oblic în jos (orientat în depărtare) și oblic în jos (orientat în apropiere). Fixați aparatul în poziția dorită cu șuruburile mici (X) din pachet, prin brida de prindere și brida radiatorului.

- Acum mai strângeți o dată toate șuruburile și verificați dacă aparatul este fixat în mod stabil. Radiatorul dvs. cu infraroșu este acum gata de folosire.

- Pentru siguranța personală, EUROM GOLDEN SHADOW trebuie conectat la o instalație electrică prevăzută cu întrerupător pe circuitul de scurgere la pământ cu 30 mAmp.

În anumite condiții puteți fi tentați să conectați radiatorul la rețeaua de electricitate și să-l operați cu un întrerupător. Pentru a garanta siguranța și etanșeitățile la apă și praf a EUROM GOLDEN SHADOW, astfel de racordări trebuie să fie executate de un electrician autorizat.

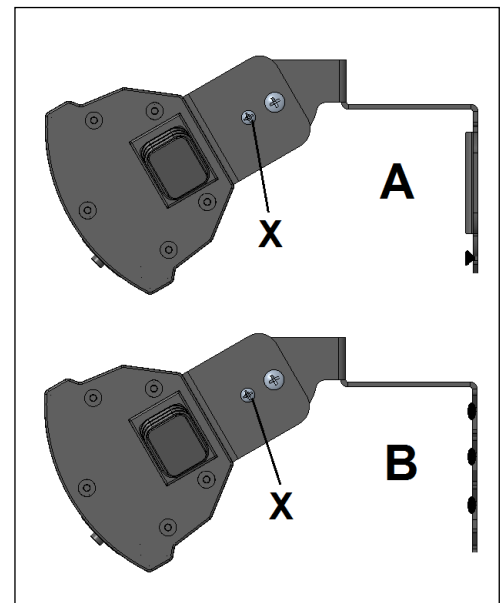

Utilizare

Verificați înainte de fiecare utilizare:

- dacă aparatul nu prezintă urme de deteriorare.

- dacă aparatul este încă bine fixat. Vântul, ploaia și forța greutateii pot afecta în timp fixarea.
- dacă în distanța de siguranță nu se află obiecte, prelate, umbrele, etc.
- dacă priza pe care doriți să o folosiți are voltajul corect (220-240V-50Hz) și împământare.

Când totul este în ordine, puteți introduce ștecherul în priză.

Aparatul Golden Shadow are o telecomandă care funcționează cu 2 baterii AAA (nelivrate în pachet). În timpul folosirii, orientați telecomanda înspre punctul de recepție al radiatorului. Dacă există obstacole între telecomandă și aparat, aceasta nu va funcționa!

Scoateți bateriile în afara sezonului, aceasta prelungește durata de viață a telecomenzii!

- Apăsăți butonul on/off (8) de pe partea laterală a aparatului, poziția 'I' (on) Ledul de control roșu (6) se va aprinde (modul standby).
- Acum apăsați pe butonul roșu on/off de pe telecomandă (X). Ledul de control se luminează verde și aparatul funcționează acum la jumătate din capacitate. Astfel răspândește lumină foarte puțină!
- Dacă doriți, apăsați butonul de capacitate maximă (Z). Al doilea led verde se iluminează și el și aparatul funcționează acum la capacitate maximă și răspândește mai multă lumină.
- Pentru a reveni la jumătate capacitate, apăsați acum butonul pentru jumătate capacitate (Y). Al doilea led verde se iluminează și el și aparatul funcționează acum la jumătate din capacitate.
- Apăsând încă o dată pe butonul on/off, opriți din nou aparatul (mod standby).
- Cu butonul 'comandă manuală' (7), aparatul poate fi folosit și fără telecomandă. Pentru a face acest lucru, apăsați întrerupătorul principal în poziția 'I'; de fiecare dată când apăsați butonul comandă manuală, aparatul va comuta din standby > jumătate capacitate > capacitate maximă > standby > jumătate capacitate, etc. Ledurile de control corespunzătoare se vor aprinde.
- Opriți definitiv aparatul doar setând întrerupătorul principal înapoi în poziția 'O' (off).



Avertisment! Când opriți aparatul cu telecomanda, aparatul rămâne în 'stand-by'. Opriți așadar întotdeauna aparatul și cu telecomanda dar și de la butonul on/off și scoateți ștecherul din priză! Lăsați-i aparatului suficient timp să se răcească înainte de a-l muta sau de a face întreținerea lui. Scoateți întotdeauna ștecherul din priză atunci când nu folosiți aparatul.

Când folosiți aparatul pentru prima dată (sau îl refolosiți după o perioadă lungă de timp), trebuie să urmăriți cu atenție aparatul în primele 10 - 15 minute pentru a observa dacă funcționează fără probleme.

Curățare - întreținere - service

Curățare

Acest aparat constă dintr-o carcasă solidă care nu necesită întreținere (aluminiu cu plastic), cu un grilaj de protecție pentru bec.

Înainte de a curăța exteriorul, scoateți ștecherul din priză și lăsați becul să se răcească. Ștergeți aparatul cu o lavetă sau perie curată, moale, care nu lasă scame. Nu utilizați detergenți agresivi, bureți sau perii abrazive sau substanțe de curățare chimice puternice; acestea pot deteriora materialul. Nu folosiți niciodată mijloace de curățare inflamabile precum benzină sau spirt. Lăsați aparatul să se usuce bine înainte de a-l folosi din nou.

Nu scufundați niciodată în apă sau alte lichide ștecherul, cablul electric sau orice altă parte a aparatului. Aceasta poate cauza șocuri electrice!

Întreținere

În radiatorul cu infraroșu EUROM GOLDEN SHADOW nu există componente care necesită întreținere sau care pot fi înlocuite/reparate de către utilizator. Aparatul este foarte bine închis (IP65, etanș împotriva apei) și este permisă deschiderea lui de către persoane neautorizate.

Becul este de înaltă calitate, tipul 'GOLDEN 2000 Shadow tube'. Acesta are o durată de viață de 6000 de ore de funcțiune și, în condiții de utilizare normală, nu ar trebui să necesite înlocuirea. Utilizarea intensivă poate duce la uzură anticipată și becul s-ar putea sparge din greșeală. Adresați-vă în astfel de situații furnizorului sau unui electrician autorizat. Aceasta deoarece becul are o un racord special și nu este voie să fie îndepărtat sau înlocuit de persoane neautorizate.

Service

Eventualele reparații trebuie executate de specialiști (furnizor sau electrician autorizat) pentru a garanta siguranța. Defecțiunile și deranjamentele în urma reparațiilor sau modificărilor făcute de dvs. la aparat, accidentele, utilizarea incorectă, neglijența, întreținerea incorectă/insuficientă și utilizarea comercială duc la pierderea garanției.

Eliminare



În UE această pictogramă indică faptul că acest produs nu poate fi eliminat împreună cu deșeurile menajere. Echipamentele vechi conțin materiale valoroase care pot fi reciclate. Aceste materiale trebuie făcute disponibile pentru reutilizare în vederea prevenirii efectelor negative asupra sănătății și mediului înconjurător datorită colectării nereglementate a deșeurilor. Ca urmare, vă rugăm să duceți echipamentele vechi la punctele de colectate desemnate, sau contactați furnizorul original, care poate asigura reciclarea cât mai multor componente posibil.

Declarația CE

Subsemnatul, Eurom, Kokosstraat 20, 8281JC Genemuiden-NL, declarăm că produsul de mai jos

Produs:

Radiator pentru terase

cunoscut sub brandul:

Eurom

tipuri:

Golden 1500, 2000, 2500 Shadow

îndeplinește cerințele următoarelor standarde:

LVD 2014/35/EU

EN 60335-1:2012+A11:2014

EN 60335-2-30:2009+A11:2012

EN 62233:2008

EMC 2014/35/EU

EN 55014-1:2006+A1:2009+A2:2011

EN 55014-2:2015

EN 61000-3-2:2014

EN 61000-3-3:2013

RoHS 2011/65/EU&(EU)2015/863

Genemuiden, 24-06-2019

W.J. Bakker, alg. dir.

Eurom

Kokosstraat 20

8281 JC Genemuiden (NL)

info@eurom.nl

www.eurom.nl